

de	Handbuch	2	nb	Håndbok	75
en	Manual	7	nl	Handboek	79
fr	Manuel	11	pl	Instrukcja	84
es	Manual	16	pt	Manual	89
bg	Ръководство	21	ro	Manual	94
cs	Příručka	26	sk	Príručka	99
da	Manual	30	sl	Priročnik	103
el	Εγχειρίδιο	34	sr	Priručnik	107
et	Käsiraamat	39	sv	Manual	111
fi	Käsikirja	43	tr	El kitabı	115
hr	Priručnik	48			
hu	Kezelési útmutató	52			
is	Handbók	57			
it	Manuale	61			
lt	Žinynas	66			
lv	Rokasgrāmata	70			

TOPROCK BT 20



Inhaltsverzeichnis

1	Geräteelemente.....	2
2	Inbetriebnahme.....	3
3	Bluetooth® Verbindung.....	3

4	Betrieb.....	5
5	Fehlerbehebung.....	5
6	Allgemeine Hinweise.....	5

1 Geräteelemente

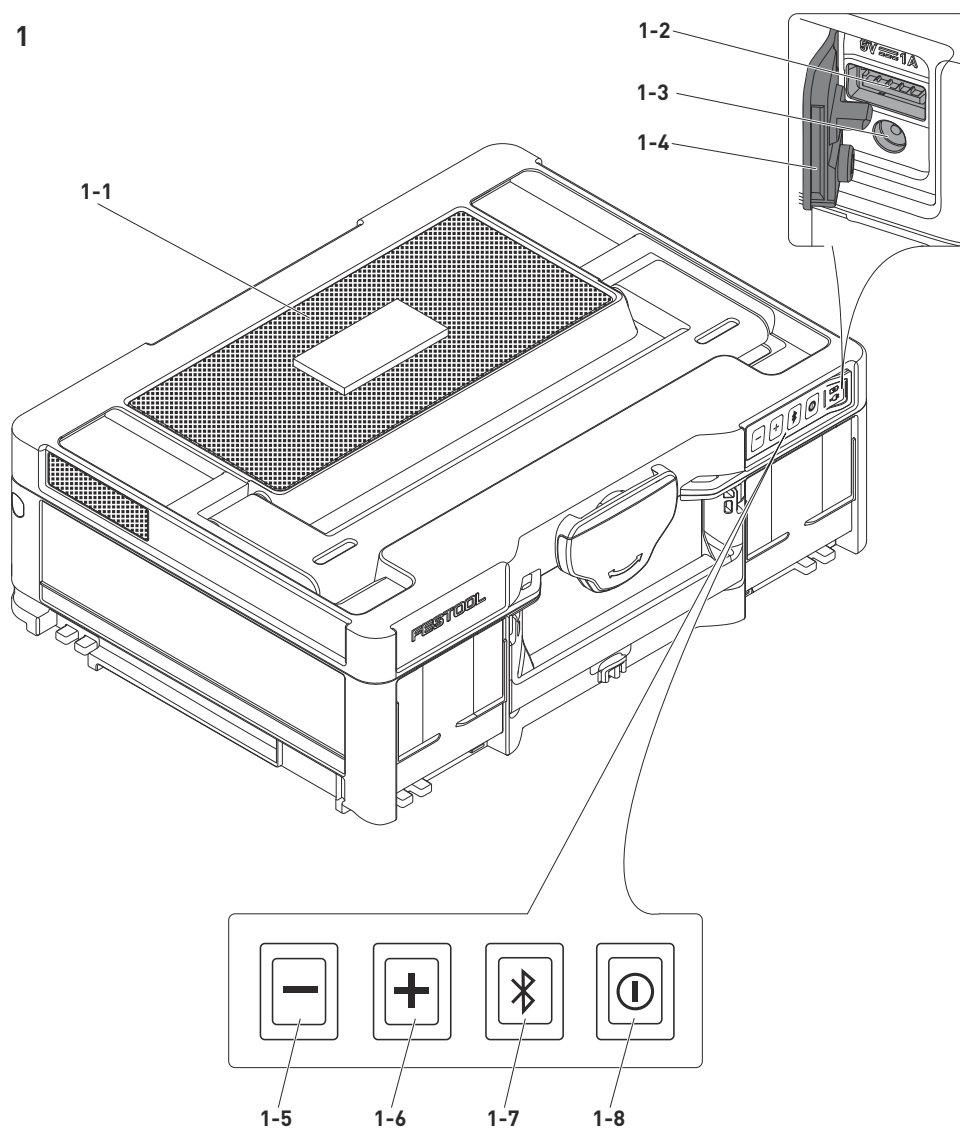

- [1-1]** Lautsprecher
- [1-2]** USB-Buchse
- [1-3]** Anschlussbuchse des Steckernetzteils
- [1-4]** Schutzkappe
- [1-5]** Lautstärketaste minus
- [1-6]** Lautstärketaste plus
- [1-7]** Bluetooth® Taste
- [1-8]** Ein/Aus-Taste

2 Inbetriebnahme

 **WARNUNG!** Beachten Sie alle Sicherheitshinweise und Anweisungen in der Originalbetriebsanleitung.

2.1 Gerät aufladen



WARNUNG





Brandgefahr

Verwendung eines ungeeigneten Steckernetzteils

- ▶ Gerät nur mit dem beiliegenden Original Steckernetzteil aufladen.

Gerät vor der ersten Verwendung vollständig aufladen.

- ▶ Steckernetzteil mit Gerät verbinden **[1-3]**.
- ▶ Steckernetzteil in eine Netzsteckdose stecken.

LED-Anzeige		Bedeutung
	LED blinkt abwechselnd rot und weiß.	Gerät lädt.
	LED blinkt dauerhaft rot.	Akku kann nicht aufgeladen werden.
	LED leuchtet weiß.	Akku ist vollständig aufgeladen.
	LED leuchtet rot.	Akku muss aufgeladen werden.

Akkukapazität

- ▶ Um die Akkukapazität anzuzeigen, kurz auf die Ein/Aus-Taste **[1-8]** drücken.

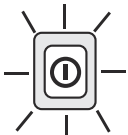
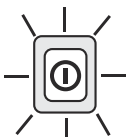
LED-Anzeige		Akkukapazität
	LED blinkt dreimal weiß.	> 80%
	LED blinkt zweimal weiß.	> 50%

LED-Anzeige

Akkukapazität

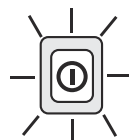

LED blinkt einmal weiß. > 25%



LED blinkt zweimal rot. < 25%

2.2 Gerät ein-/ausschalten

Einschalten

- ▶ Ein/Aus-Taste **[1-8]** länger als eine Sekunde drücken.

Ausschalten

- ▶ Ein/Aus-Taste **[1-8]** länger als eine Sekunde drücken.

3 Bluetooth® Verbindung

3.1 TOPROCK BT 20 mit mobilem Endgerät koppeln

Um Musik auf den TOPROCK BT 20 zu übertragen, muss ein mobiles Endgerät via **Bluetooth®** mit dem TOPROCK BT 20 gekoppelt werden.

Erste Kopplung mit einem mobilen Endgerät

- ▶ Ein/Aus-Taste **[1-8]** mehr als eine Sekunde drücken, bis die LED der Bluetooth® Taste **[1-7]** blau blinkt.

Das Gerät ist jetzt via Bluetooth® für mobile Endgeräte sichtbar.

- ▶ Bluetooth® auf mobilem Endgerät aktivieren.
- ▶ Bluetooth® Geräteliste anzeigen lassen und unter den erkannten Geräten <TOPROCK> auswählen, um die gesicherte Verbindung zu autorisieren.

Bei einigen mobilen Endgeräten, die mit älteren Versionen als BT2.1 Bluetooth® Standard ausgestattet sind, muss eventuell ein Passwort ("0000") eingegeben werden.

*Ist die Verbindung hergestellt, ertönt ein kurzer Signalton und die LED der Bluetooth® Taste **[1-7]** leuchtet dauerhaft blau.*

- Sobald der TOPROCK BT 20 via Bluetooth® mit einem mobilen Endgerät verbunden wurde, erscheint er nicht mehr in der Bluetooth® Geräteliste von anderen mobilen Endgeräten.
- Befindet sich das mobile Endgerät außerhalb der Reichweite des TOPROCK BT 20, wird die Bluetooth® Verbindung zeitweise

unterbrochen. Sobald sich das mobile Endgerät wieder in Reichweite befindet, wird die Bluetooth® Verbindung automatisch wieder hergestellt. Während dieser Unterbrechung kann sich kein anderes mobiles Endgerät mit dem TOPROCK BT 20 verbinden.

- Falls der TOPROCK BT 20 zwar in der Bluetooth® Geräteliste erscheint, eine Verbindung aber nicht möglich ist, muss er aus der Bluetooth® Geräteliste gelöscht werden. Anschließend den TOPROCK BT 20 erneut via Bluetooth® koppeln.
- Die effektive Betriebsreichweite zwischen den gekoppelten Geräten beträgt bis zu 50 m (164.04 ft). Jedes Hindernis zwischen den Geräten kann die Betriebsreichweite verringern.
- Die Leistung der Bluetooth® Verbindung kann je nach gekoppeltem mobilen Endgerät variieren. Vor der Kopplung mit dem TOPROCK BT 20 immer die Bluetooth® Funktion des mobilen Endgeräts überprüfen.

Bereits gekoppelte Geräte erkennen

Sobald der TOPROCK BT 20 einmal mit einem mobilen Endgerät gekoppelt wurde, wird dieses im TOPROCK BT 20 gespeichert und automatisch erkannt. Der TOPROCK BT 20 versucht sich immer automatisch mit dem zuletzt gekoppelten Gerät zu verbinden. Er kann bis zu acht gekoppelte Geräte speichern. Wird diese Anzahl überschritten, wird das früheste gekoppelte Gerät überschrieben und anschließend nicht mehr automatisch erkannt. Wenn das zuletzt gekoppelte Gerät nicht mehr verfügbar ist, versucht der TOPROCK BT 20 eine Verbindung mit dem vorletzten Gerät herzustellen und so weiter.

Speicher löschen

- Gerät einschalten.
- Bluetooth® Taste **[1-7]** länger als sieben Sekunden gedrückt halten.

Ein kurzer Signalton ertönt und alle bisher im TOPROCK BT 20 gespeicherten Geräte sind gelöscht.

- Gerät ausschalten.

3.2 Zwei TOPROCK BT 20 koppeln

Max. zwei TOPROCK BT 20 können mithilfe der TWS-Funktion (TWS = true wireless stereo) via Bluetooth® miteinander gekoppelt werden. Musik kann somit über zwei Lautsprecher wiedergegeben werden.

Der erste TOPROCK BT 20 muss mit einem mobilen Endgerät verbunden sein.

- Falls noch nicht erfolgt TOPROCK BT 20 mit einem mobilen Endgerät koppeln, siehe Kapitel 3.1.
- Bluetooth® Taste **[1-7]** zwei bis drei Sekunden gedrückt halten, bis die LED der Bluetooth® Taste **[1-7]** abwechselnd rot und blau blinkt.
- Zweiten TOPROCK BT 20 einschalten.
- Beim zweiten TOPROCK BT 20 ebenfalls die Bluetooth® Taste **[1-7]** ca. drei Sekunden gedrückt halten, bis die LED der Bluetooth® Taste **[1-7]** abwechselnd rot und blau blinkt.

*Nach einigen Sekunden sind beide TOPROCK BT 20 erfolgreich verbunden. Es ertönen zwei kurze Signaltöne und die LED der Bluetooth® Taste **[1-7]** des ersten Geräts leuchtet dauerhaft blau. Die LED der Bluetooth® Taste **[1-7]** des zweiten Geräts leuchtet dauerhaft lila.*

Lautsprecher einrichten

Der TOPROCK BT 20 ist mit vier Lautsprechern ausgestattet. Je zwei Lautsprecherpaare geben einen Tonkanal wieder.

Sind zwei TOPROCK BT 20 miteinander verbunden, kann zwischen folgenden drei Wiedergabe-Optionen gewählt werden:

Option 1

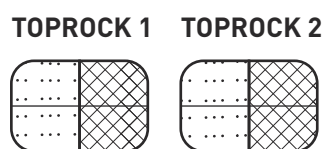

Beide TOPROCK BT 20 geben jeweils den rechten und den linken Tonkanal wieder (Grundeinstellung).

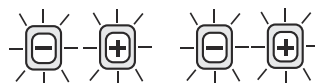

Rückmeldung: LEDs blinken dreimal weiß.

Option 2

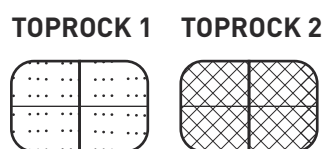

TOPROCK 1 gibt den linken und TOPROCK 2 gibt den rechten Tonkanal wieder.



Rückmeldung: LEDs blinken jeweils dreimal weiß.

Option 3

TOPROCK 1

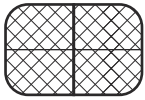

TOPROCK 2

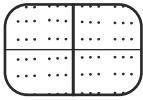

TOPROCK 1 gibt den rechten und TOPROCK 2 gibt den linken Tonkanal wieder.



Rückmeldung: LEDs blinken jeweils dreimal weiß.

- ▶ Bluetooth® Taste **[1-7]** an einem Gerät wiederholt zwei bis drei Sekunden gedrückt halten, um zwischen den drei Wiedergabe-Optionen zu wechseln.

3.3 Verbindung trennen

- ▶ Bluetooth® Taste **[1-7]** drücken oder Bluetooth® auf dem mobilen Endgerät deaktivieren, um die Verbindung zu trennen. *LED der Bluetooth® Taste **[1-7]** beginnt blau zu blinken und zeigt an, dass der TOPROCK BT 20 für eine neue Verbindung bereit ist.*

4 Betrieb

4.1 Audio wiedergeben

- ▶ Mobiles Endgerät mit einem oder zwei TOPROCK BT 20 koppeln, siehe Kapitel 3.
- ▶ Audiowiedergabe über die Bedienelemente des mobilen Endgeräts starten. Mithilfe der Bedienelemente auf dem mobilen Endgerät können Musiktitel abgespielt, unterbrochen oder zwischen ihnen navigiert werden.

i Bei zwei gekoppelten TOPROCK BT 20: Die eingestellte Lautstärke an einem TOPROCK BT 20 wird auf das andere TOPROCK BT 20 übertragen.

- Je nach mobilem Endgerät bzw. Software kann sich die Reaktion auf die Betätigung der Bedienelemente unterscheiden.
- Einige mobile Endgeräte trennen die Bluetooth® Verbindung zum TOPROCK BT 20 vorübergehend, sobald Anrufe getätigt oder empfangen werden. Einige mobile Endgeräte schalten auf stumm, wenn z.B. Textnachrichten oder E-Mails eingehen. Dieses Verhalten geht vom gekoppelten mobilen Endgerät aus und zeigt keine Störung des TOPROCK BT 20 an.

4.2 Lautstärke regeln

- ▶ Lautstärke mit den Lautstärketasten minus **[1-5]** und plus **[1-6]** am TOPROCK BT 20 oder im mobilen Endgerät einstellen.

Beim Betätigen der jeweiligen Lautstärketaste blinkt die LED der Lautstärketaste weiß. Blinken die weißen LEDs der beiden Lautstärketasten zweimal, ist jeweils die maximale oder minimale Lautstärke erreicht.

4.3 Mobile Endgeräte über USB-Buchse **[1-2]** laden

Zum Laden mobiler Endgeräte via USB-Buchse **[1-2]** muss der TOPROCK BT 20 eingeschaltet sein. Die Ladezeit der Geräte kann variieren und in einigen Fällen länger dauern als mit dem mitgelieferten Ladegerät des Herstellers.

- Die USB-Buchse ist nur zum Laden mobiler Endgeräte und nicht zum Übertragen von Daten auf den TOPROCK BT 20 geeignet.
- Die Ladefunktion des TOPROCK BT 20 wird von manchen mobilen Endgeräten nicht unterstützt.
- Das USB-Kabel nach dem Laden entfernen.
- Die USB-Buchse **[1-2]** kann nur Geräte mit einer maximalen Eingangsspannung von 5V / 1A mit Strom versorgen. Die USB-Buchse unterstützt keine externen Festplatten und mobilen Endgeräte mit höheren Anforderungen.
- Ein Aufladen des TOPROCK BT 20 über die USB-Buchse **[1-2]** ist nicht möglich.
- Die USB-Buchse **[1-2]** nicht mit der USB-Buchse eines PCs verbinden. Ansonsten können beide Geräte ausfallen.
- Die USB-Buchse **[1-2]** nach Gebrauch mit der Schutzkappe **[1-4]** verschließen, um Verschmutzung oder Korrosion zu verhindern.

5 Fehlerbehebung

5.1 Gerät reagiert nicht

In seltenen Fällen kann ein Systemabsturz dazu führen, dass keine Bedienung des Geräts mehr möglich ist.

- ▶ Ein/Aus-Taste **[1-8]** ca. acht Sekunden gedrückt halten bis sich das Gerät ausschaltet.

Beim nächsten Start stellt sich das System automatisch wieder her.

6 Allgemeine Hinweise

6.1 Informationen über Bluetooth®

Das Gerät kann über Bluetooth® mit einem mobilen Endgerät verbunden werden. Sobald das Gerät über Bluetooth® mit dem mobilen Endgerät verbunden und die gesicherte Verbin-

Deutsch

ung autorisiert wurde, verbindet sich ab diesem Zeitpunkt das Gerät automatisch mit dem mobilen Endgerät.

Die Wortmarke Bluetooth® und die Logos sind eingetragene Marken von Bluetooth SIG, Inc. und werden von der TTS Tooltechnic Systems AG & Co. KG und somit von Festool unter Lizenz verwendet.

Contents	
1 Parts of the device.....	7
2 Commissioning.....	8
3 Bluetooth® connection.....	8
4 Operation.....	10
5 Troubleshooting.....	10
6 General information.....	10

1 Parts of the device

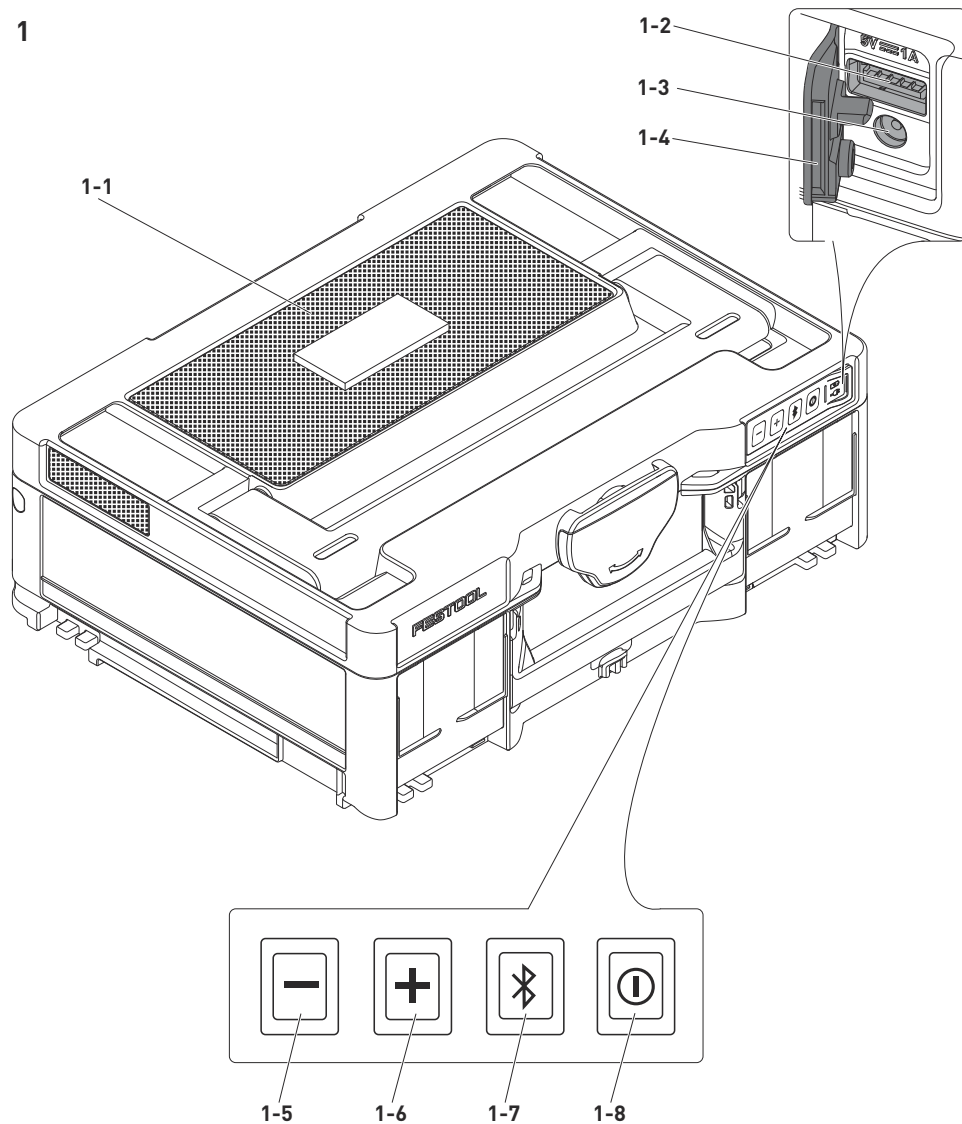

- [1-1]** Speaker
- [1-2]** USB port
- [1-3]** Connection socket for the mains adapter
- [1-4]** Protective cap
- [1-5]** Volume decrease button
- [1-6]** Volume increase button
- [1-7]** Bluetooth® button
- [1-8]** ON/OFF button

2 Commissioning



WARNING! Observe all the instructions and safety warnings in the Original Instructions.

2.1 Charging the device



WARNING

Risk of fire

Using an unsuitable mains adapter

- ▶ Only charge the device using the original mains adapter supplied.

Fully charge the device before using it for the first time.

- ▶ Connect the device with the mains adapter **[1-3]**.
- ▶ Insert the mains adapter into a mains outlet.

LED indicator		Meaning
	LED flashes red and white alternately.	The device is charging.
	LED flashes red continuously.	The battery cannot be charged.
	LED lights up white.	The battery is fully charged.
	LED lights up red.	The battery must be charged.

Battery capacity

- ▶ To display the battery capacity, press the ON/OFF button **[1-8]** briefly.

LED indicator		Battery capacity
	LED flashes white three times.	> 80%
	LED flashes white twice.	> 50%

LED indicator

Battery capacity

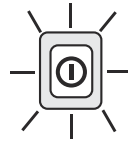

LED flashes white once. > 25%



LED flashes red twice. <25%

2.2 Switching the device on/off

Switching on

- ▶ Press the ON/OFF button **[1-8]** for more than one second.

Switching off

- ▶ Press the ON/OFF button **[1-8]** for more than one second.

3 Bluetooth® connection

3.1 Pairing the TOPROCK BT 20 with mobile devices

To play music via the TOPROCK BT 20, a mobile device must be paired with the TOPROCK BT 20 via **Bluetooth®**.

Pairing with a mobile device for the first time

- ▶ Press the ON/OFF button **[1-8]** for more than one second, until the LED on the Bluetooth® button **[1-7]** starts to flash blue. *The device is now visible to mobile devices via Bluetooth®.*
- ▶ Enable Bluetooth® on the mobile device.
- ▶ Display the list of Bluetooth® devices and select <TOPROCK> from the detected devices to authorise the secure connection. On a few mobile devices which have an older version of the Bluetooth® standard than BT2.1, a password must be entered ("0000").

*Once the connection is established, a short signal will sound and the LED on the Bluetooth® button **[1-7]** lights up blue continuously.*

- Once the TOPROCK BT 20 has been connected to a mobile device via Bluetooth®, it will no longer appear in the list of Bluetooth® devices on other mobile devices.
- If the mobile device is taken out of range of the TOPROCK BT 20, the Bluetooth® connection will be interrupted temporarily. As soon as the mobile device

is brought back in range, the Bluetooth® connection will be re-established automatically. During this interruption, no other mobile device will be able to connect to the TOPROCK BT 20.

- If the TOPROCK BT 20 does appear in the list of Bluetooth® devices, a connection is not actually possible, and it must be deleted from the list of Bluetooth® devices. The TOPROCK BT 20 will then have to be paired via Bluetooth® once more.
- The effective operating range between the paired devices is up to 50 m (164.04 ft). Any obstructions between the devices may reduce the range.
- The strength of the Bluetooth® connection may vary depending on the paired mobile device. Before pairing to the TOPROCK BT 20, always check the Bluetooth® function on the mobile device.

Detecting devices already paired

Once the TOPROCK BT 20 has been paired with a mobile device once, this will be saved in the TOPROCK BT 20 and automatically recognised. The TOPROCK BT 20 will always try to connect to the most recently paired device automatically. It can save up to eight paired devices. If this number is exceeded, the least recently paired device will be overwritten and will no longer be automatically recognised. If the most recently paired device is no longer available, the TOPROCK BT 20 will try to connect to the next most recent device and so on.

Clearing the memory

- ▶ Switch on the machine.
- ▶ Press and hold the Bluetooth® button **[1-7]** for more than seven seconds.

A short signal sounds and all the devices previously saved to the TOPROCK BT 20 are deleted.

- ▶ Switch off the device.

3.2 Pairing two TOPROCK BT 20 devices

A maximum of two TOPROCK BT 20 devices can be connected up via Bluetooth® using the TWS (true wireless stereo) function. Music can then be played over two speakers.

The first TOPROCK BT 20 must be connected to a mobile device.

- ▶ If not already paired, pair the TOPROCK BT 20 with a mobile device; see section 3.1.
- ▶ Press and hold the Bluetooth® button **[1-7]** for two to three seconds until the LED on

the Bluetooth® button **[1-7]** flashes red and blue alternately.

- ▶ Switch on the second TOPROCK BT 20.
- ▶ Also press and hold the Bluetooth® button **[1-7]** on the second TOPROCK BT 20 for approx. two seconds until the LED on the Bluetooth® button **[1-7]** flashes red and blue alternately.

*After a few seconds, both TOPROCK BT 20 devices are successfully connected. Two short signals sound and the LED on the Bluetooth® button **[1-7]** on the first device lights up blue continuously. The LED on the Bluetooth® button **[1-7]** on the second device lights up purple continuously.*

Setting up the speakers

The TOPROCK BT 20 is equipped with four speakers. Each of the two pairs of speakers plays one audio channel.

If two TOPROCK BT 20 devices are connected up, one of the following three playback options can be selected:

Option 1

TOPROCK 1 **TOPROCK 2** Both TOPROCK BT 20 devices play back the right and left audio channel (default setting).

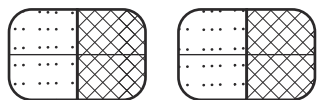

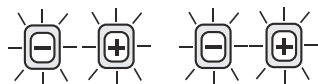
 Feedback: The LEDs flash white three times.

Option 2

TOPROCK 1 **TOPROCK 2** TOPROCK 1 plays the left audio channel and TOPROCK 2 plays the right audio channel.

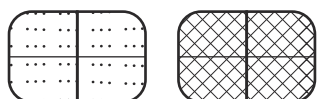

 Feedback: The LEDs each flash white three times.

Option 3

TOPROCK 1 **TOPROCK 2** TOPROCK 1 plays the right audio channel and TOPROCK 2 plays the left audio channel.

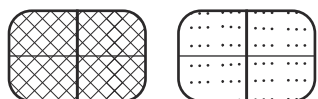

 Feedback: The LEDs each flash white three times.

- ▶ Press and hold the Bluetooth® button **[1-7]** on a device for two to three seconds each time you want to switch between the three options.

3.3 Disconnecting

- ▶ Press the Bluetooth® button **[1-7]** or disable Bluetooth® on the mobile device to disconnect.

*The LED on the Bluetooth® button **[1-7]** starts to flash blue to signal that the TOPROCK BT 20 is ready to be reconnected.*

4 Operation

4.1 Audio playback

- ▶ Pair the mobile device with one or two TOPROCK BT 20 devices; see section 3.
 - ▶ Start audio playback via the controls on the mobile device. The controls on the mobile device can be used to play, stop or switch between tracks.
- i** With two TOPROCK BT 20 devices paired: The volume set on one TOPROCK BT 20 device is adopted by the second TOPROCK BT 20 device.
- The response when operating the controls may differ depending on the mobile device or software.
 - Some mobile devices temporarily interrupt the Bluetooth® connection to the TOPROCK BT 20 if a call is being made or received. Some mobile devices switch to mute if text messages or e-mails are received. This behaviour depends on the paired mobile device and does not indicate a fault with the TOPROCK BT 20.

4.2 Adjusting the volume

- ▶ Adjust the volume using the volume decrease **[1-5]** and increase **[1-6]** buttons on the TOPROCK BT 20 or using the mobile device.

When you press one of the volume buttons, the LED on this button flashes white. If the white LEDs on both volume buttons flash twice, the maximum or minimum volume level has been reached.

4.3 Charging mobile devices using the USB port **[1-2]**

To charge mobile devices via the USB port **[1-2]**, the TOPROCK BT 20 must be switched on. The charging time for the device may vary and, in some cases, may take longer

than with the charger supplied by the manufacturer.

- The USB port is only suitable for charging mobile devices and not for transferring data to the TOPROCK BT 20.
- The charging function of the TOPROCK BT 20 is not supported by some mobile devices.
- Remove the USB cable after charging.
- The USB port **[1-2]** can only supply power to devices with a maximum input voltage of 5 V/1 A. The USB port does not support any external hard drives and mobile devices with higher requirements.
- It is not possible to charge TOPROCK BT 20 devices via the USB port **[1-2]**.
- Do not connect the USB port **[1-2]** to the USB port on a PC. This could cause both devices to fail.
- To prevent any contamination or corrosion, cover the USB port **[1-2]** with the protective cap **[1-4]** after use.

5 Troubleshooting

5.1 Unresponsive device

On rare occasions, a system crash may mean that it is no longer possible to operate the device.

- ▶ Press and hold the ON/OFF button **[1-8]** for approx. eight seconds until the device switches off.

When restarting, the system is be automatically restored.

6 General information

6.1 Information about Bluetooth®

The tool can be connected to a mobile device via Bluetooth®. As soon as the tool is connected to the mobile device via Bluetooth® and the secure connection has been authorised, the tool will connect automatically to the mobile device from this point onwards.

The Bluetooth® word mark and the logos are registered trademarks of Bluetooth SIG, Inc.; they are used by TTS Tooltechnic Systems AG & Co. KG, and therefore by Festool, under licence.

Sommaire

1 Éléments de l'appareil..... 11
 2 Mise en service..... 12
 3 Connexion Bluetooth® 12

4 Fonctionnement..... 14
 5 Dépannage..... 14
 6 Remarques générales..... 15

1 Éléments de l'appareil

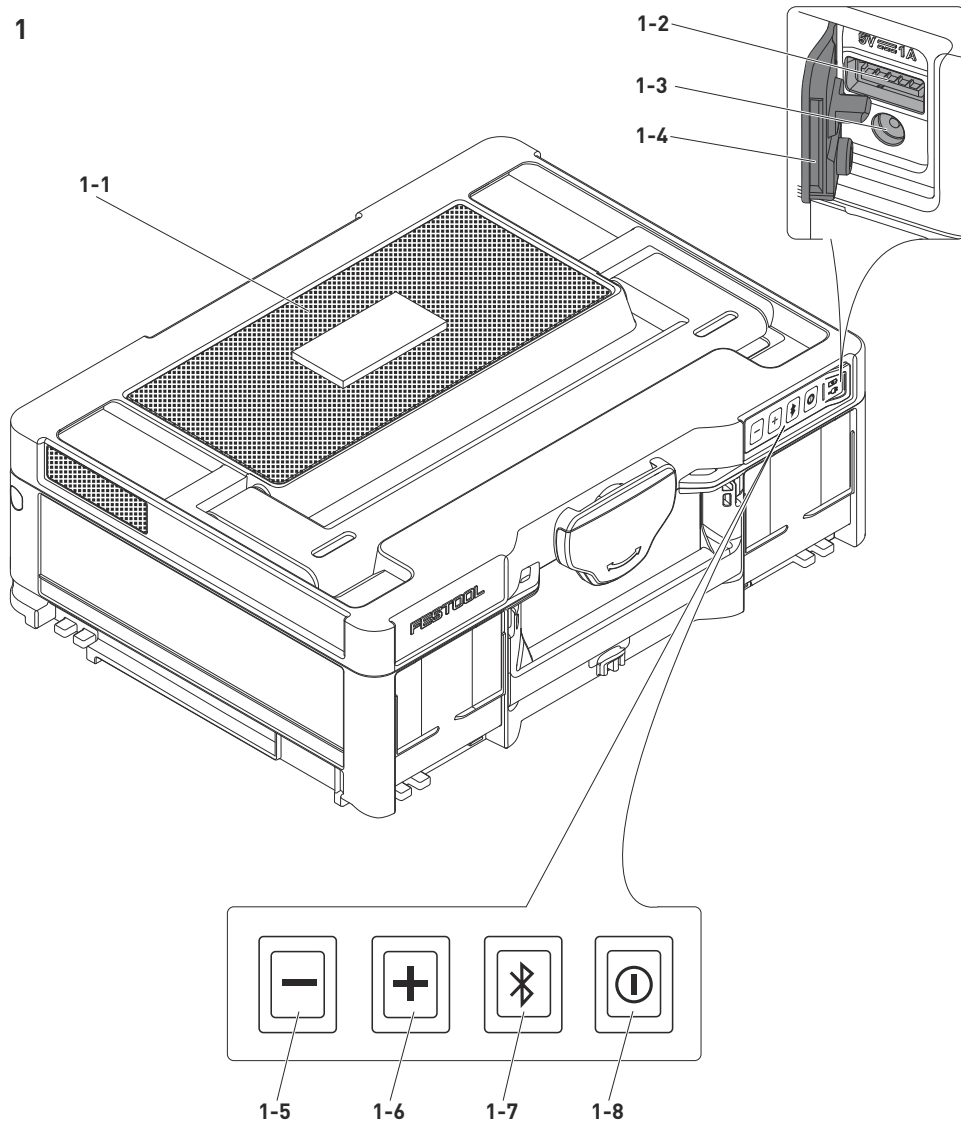

- [1-1]** Haut-parleur
- [1-2]** Prise USB
- [1-3]** Prise de raccordement du bloc secteur
- [1-4]** Protection
- [1-5]** Réduire le volume
- [1-6]** Augmenter le volume
- [1-7]** Touche Bluetooth®
- [1-8]** Interrupteur marche/arrêt

2 Mise en service

AVERTISSEMENT ! Respectez toutes les consignes de sécurité et instructions fournies dans la notice d'utilisation d'origine.

2.1 Recharger l'appareil

AVERTISSEMENT



Risque d'incendie

Utilisation d'un bloc secteur inapproprié

- Recharger l'appareil uniquement avec le bloc secteur d'origine fourni.

Recharger complètement l'appareil avant la première utilisation.

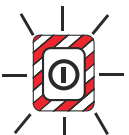
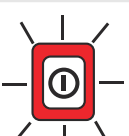
- Relier le bloc secteur à l'appareil [1-3].
- Brancher le bloc secteur sur une prise secteur.

Indicateurs LED	Signification	
	La LED clignote alternativement en rouge et en blanc.	L'appareil est en cours de recharge.
	La LED clignote continuellement en rouge.	Il n'est pas possible de recharger la batterie.
	La LED est allumée en blanc.	La batterie est complètement rechargée.
	La LED est allumée en rouge.	La batterie doit être rechargée.

Capacité de la batterie

- Pour afficher la capacité de la batterie, appuyer brièvement sur l'interrupteur marche/arrêt [1-8].

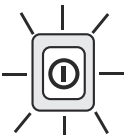
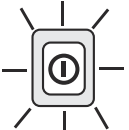
Indicateurs LED	Capacité de la batterie	
	La LED clignote trois fois en blanc.	> 80 %
	La LED clignote deux fois en blanc.	> 50 %

Indicateurs LED	Capacité de la batterie	
-----------------	-------------------------	--

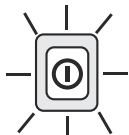
	La LED clignote une fois en blanc.	> 25 %
---	------------------------------------	--------

	La LED clignote deux fois en rouge.	< 25 %
---	-------------------------------------	--------

2.2 Mise en marche/à l'arrêt de l'appareil

Mise en marche

- Appuyer sur l'interrupteur marche/arrêt [1-8] pendant plus d'une seconde.

Mise à l'arrêt

- Appuyer sur l'interrupteur marche/arrêt [1-8] pendant plus d'une seconde.

3 Connexion Bluetooth®

3.1 Jumeler le TOPROCK BT 20 avec un terminal mobile

Pour transférer de la musique sur le TOPROCK BT 20, un terminal mobile doit être jumelé via Bluetooth® avec le TOPROCK BT 20.

Premier jumelage avec un terminal mobile

- Appuyer sur l'interrupteur marche/arrêt [1-8] pendant plus d'une seconde, jusqu'à ce que la LED de la touche Bluetooth® [1-7] clignote en bleu.

L'appareil est maintenant visible pour les terminaux mobiles via Bluetooth®.

- Activer Bluetooth® sur le terminal mobile.
- Afficher la liste des appareils Bluetooth® et sélectionner <TOPROCK> parmi les appareils détectés afin d'autoriser la connexion sécurisée.

Sur certains terminaux mobiles disposant de versions plus anciennes que le standard Bluetooth® BT2.1, il peut être nécessaire de saisir un mot de passe (« 0000 »).

Une fois la connexion établie, un bref signal sonore retentit et la LED de la touche Bluetooth® [1-7] est continuellement allumée en bleu.

- Dès que le TOPROCK BT 20 a été connecté via Bluetooth® à un terminal mobile, il disparaît de la liste des appareils Bluetooth® sur les autres terminaux mobiles.
- Si le terminal mobile se trouve hors de la zone de portée du TOPROCK BT 20, la connexion Bluetooth® est temporairement

- coupée. Dès que le terminal mobile rentre à nouveau dans la zone de portée, la connexion Bluetooth® est automatiquement rétablie. Pendant cette coupure, aucun autre terminal mobile ne peut se connecter au TOPROCK BT 20.
- Si le TOPROCK BT 20 apparaît dans la liste des appareils Bluetooth® sans qu'il soit possible d'établir une connexion, il doit être effacé de la liste des appareils Bluetooth®. Recommencer ensuite le jumelage du TOPROCK BT 20 via Bluetooth®.
 - La portée de fonctionnement réelle entre les appareils jumelés peut atteindre jusqu'à 50 m (164,04 pieds). Chaque obstacle entre les appareils peut réduire la portée de fonctionnement.
 - La puissance de la connexion Bluetooth® peut varier selon le terminal mobile jumelé. Avant le jumelage avec le TOPROCK BT 20, toujours contrôler la fonction Bluetooth® du terminal mobile.

Reconnaître les appareils déjà jumelés

Dès que le TOPROCK BT 20 a été jumelé une fois avec un terminal mobile, ce dernier est mémorisé dans le TOPROCK BT 20 et reconnu automatiquement. Le TOPROCK BT 20 essaye toujours automatiquement de se connecter au dernier appareil jumelé. Il peut mémoriser jusqu'à huit appareils jumelés. Une fois cette quantité dépassée, le plus ancien appareil jumelé est écrasé et n'est alors plus reconnu automatiquement. Si le dernier appareil jumelé n'est plus disponible, TOPROCK BT 20 tente d'établir une connexion avec l'avant-dernier appareil, et ainsi de suite.

Vider la mémoire

- Mettre l'appareil en marche .
- Maintenir la touche Bluetooth® **[1-7]** enfoncée pendant plus de sept secondes. *Un bref signal sonore retentit et tous les appareils mémorisés jusqu'à présent dans le TOPROCK BT 20 sont effacés.*
- Éteindre l'appareil.

3.2 Jumeler deux TOPROCK BT 20

Deux TOPROCK BT 20 maximum peuvent être jumelés l'un avec l'autre à l'aide de la fonction TWS (TWS = true wireless stereo) via Bluetooth®. Il est ainsi possible de diffuser de la musique au moyen de deux haut-parleurs.

Le premier TOPROCK BT 20 doit être connecté à un terminal mobile.

- Si cela n'est pas encore le cas, jumeler le TOPROCK BT 20 avec un terminal mobile ; voir chapitre 3.1 .
- Maintenir la touche Bluetooth® **[1-7]** enfoncée pendant deux à trois secondes, jusqu'à ce que la LED de la touche Bluetooth® **[1-7]** clignote alternativement en rouge et en bleu.
- Allumer le second TOPROCK BT 20.
- Sur le second TOPROCK BT 20, maintenir également la touche Bluetooth® **[1-7]** enfoncée pendant env. trois secondes, jusqu'à ce que la LED de la touche Bluetooth® **[1-7]** clignote alternativement en rouge et en bleu.

*Au bout de quelques secondes, les deux TOPROCK BT 20 sont connectés. Deux brefs signaux sonores retentissent et la LED de la touche Bluetooth® **[1-7]** du premier appareil est continuellement allumée en bleu. La LED de la touche Bluetooth® **[1-7]** du second appareil est continuellement allumée en mauve.*

Régler les haut-parleurs

Le TOPROCK BT 20 est équipé de quatre haut-parleurs. Chaque paire de haut-parleurs est affectée à un canal audio .

Si deux TOPROCK BT 20 sont reliés l'un à l'autre, il est possible de choisir parmi les trois options audio suivantes :

Option 1

TOPROCK 1 **TOPROCK 2** Les deux TOPROCK BT 20 sont affectés chacun aux canaux audio droit et gauche (réglage de base).

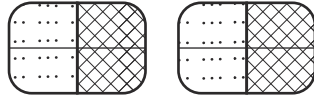



    Réaction : les LED clignent trois fois en blanc.

Option 2

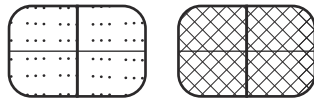
TOPROCK 1 **TOPROCK 2** Le TOPROCK 1 est affecté au canal audio gauche et le TOPROCK 2 à celui de droite.



  Réaction : les LED clignent chacune trois fois en blanc.

Option 3

TOPROCK 1 TOPROCK 2

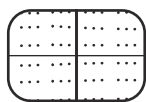
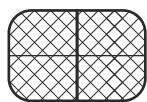

Le TOPROCK 1 est affecté au canal audio droit et le TOPROCK 2 à celui de gauche.



Réaction : les LED clignotent chacune trois fois en blanc.

- Pour basculer entre les trois options audio, maintenir plusieurs fois la touche Bluetooth® [1-7] enfoncée pendant deux à trois secondes sur un appareil.

3.3 Couper la connexion

- Pour couper la connexion, appuyer sur la touche Bluetooth® [1-7] ou désactiver Bluetooth® sur le terminal mobile.

La LED de la touche Bluetooth® [1-7] commence à clignoter en bleu et indique que le TOPROCK BT 20 est prêt pour une nouvelle connexion.

4 Fonctionnement

4.1 Lecture audio

- Jumeler un terminal mobile avec un ou deux TOPROCK BT 20 ; voir chapitre 3.
- Lancer la lecture audio au moyen des éléments de commande du terminal mobile. Les éléments de commande sur le terminal mobile permettent de déclencher ou d'interrompre la lecture de morceaux de musique et de naviguer entre les titres.

- (i) En cas de jumelage de deux TOPROCK BT 20 : le réglage de volume effectué sur un TOPROCK BT 20 est transmis à l'autre TOPROCK BT 20.
- La réaction à l'activation des éléments de commande peut varier selon le terminal mobile ou le logiciel.
- Certains terminaux mobiles interrompent la connexion Bluetooth® au TOPROCK BT 20 dès la détection d'un appel sortant ou rentrant. Certains terminaux mobiles coupent le son en cas de réception de SMS ou d'e-mails, par exemple. Cette réaction dépend du terminal mobile jumelé et ne signifie pas que le TOPROCK BT 20 présente un défaut.

4.2 Régler le volume

- Régler le volume les touches de réduction [1-5] et d'augmentation [1-6] du volume sur le TOPROCK BT 20 ou sur le terminal mobile.

Lorsqu'une touche de réglage du volume est actionnée, sa LED clignote en blanc. Si les LED blanches des deux touches de réglage du volume clignotent deux fois, le niveau maximal ou minimal est atteint.

4.3 Recharger des terminaux mobiles avec la prise USB [1-2]

Pour recharger des terminaux mobiles avec la prise USB [1-2], le TOPROCK BT 20 doit être en marche. La durée de recharge des appareils peut varier et, dans certains cas, être plus longue qu'avec le chargeur fourni par le fabricant.

- La prise USB est uniquement conçue pour la recharge de terminaux mobiles, et non pour le transfert de données sur le TOPROCK BT 20.
- Certains terminaux mobiles ne prennent pas en charge la fonction de recharge du TOPROCK BT 20.
- Retirer le câble USB après la recharge.
- La prise USB [1-2] peut uniquement assurer l'alimentation électrique d'appareils conçus pour une tension d'entrée maximale de 5 V / 1 A. La prise USB ne prend pas en charge les disques durs externes ni les terminaux mobiles nécessitant une tension plus élevée.
- Il n'est pas possible de recharger le TOPROCK BT 20 au moyen de la prise USB [1-2].
- Ne pas relier la prise USB [1-2] à la prise USB d'un ordinateur. Sinon, les deux appareils peuvent tomber en panne.
- Après l'utilisation, obturer la prise USB [1-2] avec la protection [1-4] afin de protéger l'appareil des salissures et de la corrosion.

5 Dépannage

5.1 L'appareil ne réagit pas

Dans de rares cas, un crash du système peut provoquer une absence de réaction de l'appareil.

- Maintenir l'interrupteur marche/arrêt [1-8] enfoncé pendant env. huit secondes, jusqu'à ce que l'appareil s'éteigne.

À la prochaine mise en marche, le système se restaure de lui-même.

6 Remarques générales

6.1 Informations sur Bluetooth®

L'appareil peut être relié via Bluetooth® à un terminal mobile. Dès que l'appareil est relié via Bluetooth® au terminal mobile et que la connexion sécurisée a été autorisée, l'appareil se connecte automatiquement au terminal mobile à partir de ce moment.

La marque verbale Bluetooth® et les logos sont des marques déposées de Bluetooth SIG, Inc. et sont utilisés sous licence par TTS Tooltechnic Systems AG & Co. KG et donc par Festool GmbH.

Índice de contenidos

1 Componentes del dispositivo.....	16
2 Puesta en servicio.....	17
3 Conexión Bluetooth®.....	17

4 Funcionamiento.....	19
5 Solución de fallos.....	19
6 Observaciones generales.....	20

1 Componentes del dispositivo

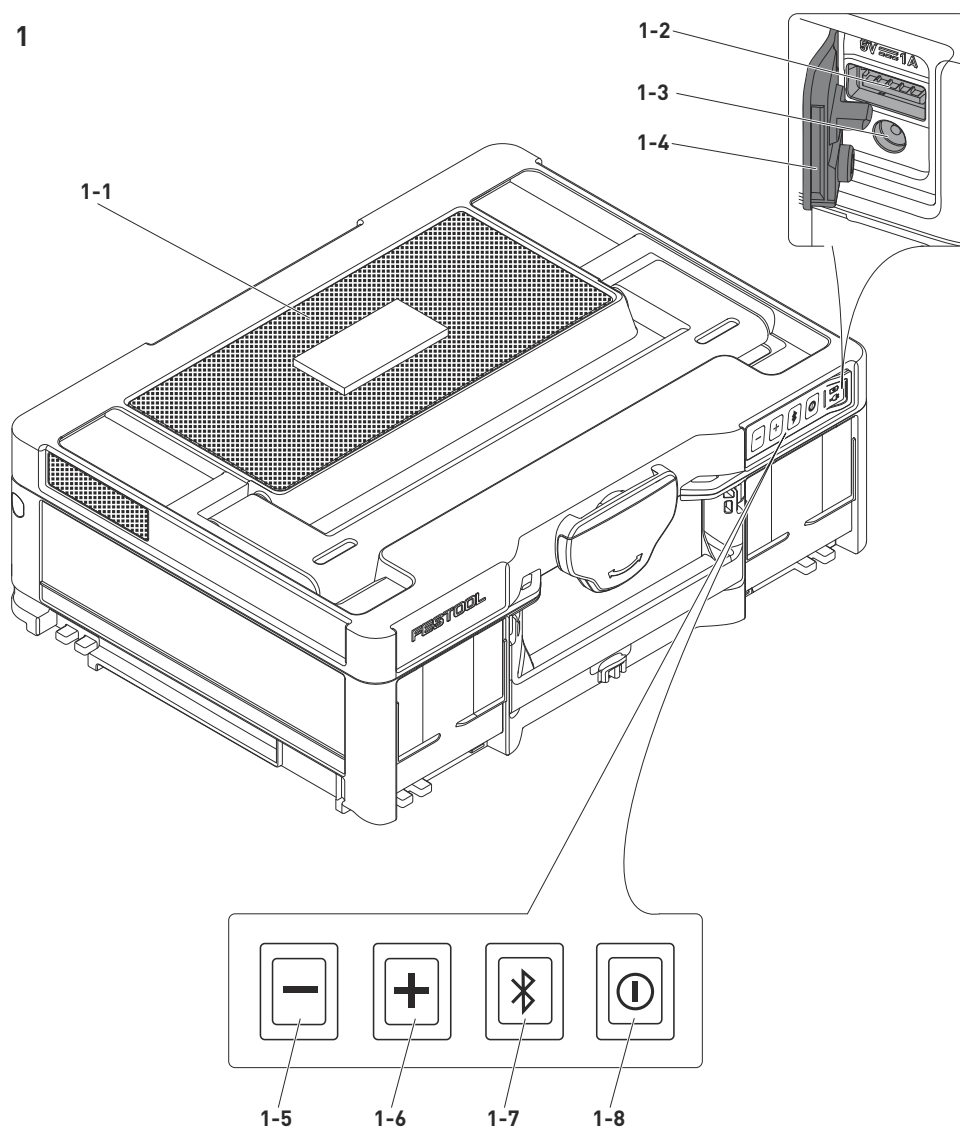

[1-1] Altavoz

[1-2] Puerto USB

[1-3] Base de conexión de la fuente de alimentación

[1-4] Caperuza protectora

[1-5] Tecla de volumen menos

[1-6] Tecla de volumen más

[1-7] Tecla Bluetooth®

[1-8] Tecla de encendido/apagado

2 Puesta en servicio

 **ADVERTENCIA.** Tenga en cuenta todas las indicaciones de seguridad y las instrucciones del manual de instrucciones original.

2.1 Carga del dispositivo



ADVERTENCIA





Riesgo de incendio

Uso de una fuente de alimentación inadecuada

- Cargar el dispositivo solo con la fuente de alimentación original suministrada.

Cargar totalmente el dispositivo antes de utilizarlo por primera vez.



- Conectar la fuente de alimentación al dispositivo [1-3].
- Enchufar la fuente de alimentación en una toma de corriente.

Indicador LED	Significado	
	El LED parpadea alternativamente en rojo y blanco.	El dispositivo se está cargando.
	El LED parpadea en rojo.	No se puede cargar la batería.
	El LED está encendido en blanco.	La batería está completamente cargada.
	El LED está encendido en rojo.	Debe cargarse la batería.

Capacidad de la batería

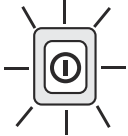
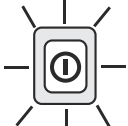
- Para mostrar la capacidad de la batería, pulsar brevemente la tecla de encendido/apagado [1-8].

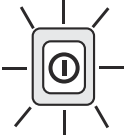
Indicador LED	Capacidad de la batería	
	El LED parpadea tres veces en blanco.	> 80 %
	El LED parpadea dos veces en blanco.	> 50 %

Indicador LED	Capacidad de la batería	
	El LED parpadea una vez en blanco.	> 25 %
	El LED parpadea dos veces en rojo.	< 25 %

2.2 Conexión y desconexión del dispositivo

Conexión

- Pulsar la tecla de encendido/apagado [1-8] durante más de un segundo.

Desconexión

- Pulsar la tecla de encendido/apagado [1-8] durante más de un segundo.

3 Conexión Bluetooth®

3.1 Emparejamiento del TOPROCK BT 20 con el terminal móvil

Para transmitir música al TOPROCK BT 20 se debe emparejar un terminal móvil con el TOPROCK BT 20 mediante **Bluetooth®**.

Primer emparejamiento con un terminal móvil

- Pulsar la tecla de encendido/apagado [1-8] durante más de un segundo, hasta que parpadee en azul el LED de la tecla Bluetooth® [1-7].

Ahora el dispositivo es visible para los terminales móviles mediante Bluetooth®.

- Activar el Bluetooth® en el terminal móvil.
- Mostrar la lista de dispositivos Bluetooth® y seleccionar <TOPROCK> entre los dispositivos detectados para autorizar la conexión segura.

En algunos terminales móviles, equipados con versiones de Bluetooth® anteriores a la BT2.1, puede ser necesario introducir una contraseña ("0000").

Una vez establecida la conexión, sonará una señal breve y el LED de la tecla Bluetooth® [1-7] tendrá una luz azul fija.

- Una vez que el TOPROCK BT 20 se conecta mediante Bluetooth® a un terminal móvil, ya no se mostrará en la lista de dispositivos Bluetooth® de otros terminales móviles.
- Si el terminal móvil se encuentra fuera del alcance del TOPROCK BT 20, se interrumpirá temporalmente la conexión Blue-

tooth®. En el momento en que el terminal móvil vuelva a estar dentro del alcance, se restablecerá automáticamente la conexión Bluetooth®. Durante esta interrupción no se puede conectar ningún otro terminal móvil con el TOPROCK BT 20.

- Si el TOPROCK BT 20 se muestra en la lista de dispositivos Bluetooth®, pero no es posible establecer una conexión, se debe borrar de la lista de dispositivos Bluetooth®. A continuación, volver a emparejar el TOPROCK BT 20 mediante Bluetooth®.
- El alcance operativo efectivo entre los dispositivos emparejados es de hasta 50 m (164,04 ft). Todo obstáculo entre los dispositivos puede reducir este alcance.
- El rendimiento de la conexión Bluetooth® puede variar según el terminal móvil emparejado. Comprobar siempre la función Bluetooth® del terminal móvil antes de emparejarlo con el TOPROCK BT 20.

Detección de dispositivos ya emparejados

En cuanto se empareja una vez el TOPROCK BT 20 con un terminal móvil, este se guarda en el TOPROCK BT 20 y se detecta automáticamente. El TOPROCK BT 20 siempre intenta conectarse automáticamente al último dispositivo que se ha emparejado. Puede guardar hasta ocho dispositivos emparejados. Si se supera esta cifra, se sobrescribe el primer dispositivo que se había emparejado y deja de detectarse automáticamente. Si el último dispositivo emparejado ya no está disponible, el TOPROCK BT 20 intentará establecer una conexión con el penúltimo dispositivo y así sucesivamente.

Borrar la memoria

- ▶ Encender el dispositivo.
- ▶ Mantener pulsada la tecla Bluetooth® [1-7] durante más de siete segundos.

Sonará una señal breve y se habrán borrado todos los dispositivos que había guardados en el TOPROCK BT 20.

- ▶ Apagar el dispositivo.

3.2 Emparejar dos TOPROCK BT 20

Se pueden emparejar como máximo dos TOPROCK BT 20 entre sí con la función TWS (TWS = true wireless stereo) mediante Bluetooth®. De este modo se puede reproducir la música a través de dos altavoces.

El primer TOPROCK BT 20 debe estar conectado a un terminal móvil.

- ▶ Si todavía no se ha hecho, emparejar el TOPROCK BT 20 con un terminal móvil, véase el capítulo 3.1.
- ▶ Mantener pulsada la tecla Bluetooth® [1-7] entre dos y tres segundos, hasta que el LED de la tecla Bluetooth® [1-7] parpadee alternativamente en rojo y azul.
- ▶ Encender el segundo TOPROCK BT 20.
- ▶ En el segundo TOPROCK BT 20, mantener también pulsada la tecla Bluetooth® [1-7] aprox. tres segundos, hasta que el LED de la tecla Bluetooth® [1-7] parpadee alternativamente en rojo y azul.

Transcurridos unos segundos, los dos TOPROCK BT 20 estarán conectados correctamente. Sonarán dos señales breves y el LED de la tecla Bluetooth® [1-7] del primer dispositivo tendrá una luz azul fija. El LED de la tecla Bluetooth® [1-7] del segundo dispositivo tendrá una luz lila fija.

Configuración de los altavoces

El TOPROCK BT 20 tiene cuatro altavoces. Cada uno de los dos pares de altavoces reproduce un canal de audio.

Si están conectados dos TOPROCK BT 20 entre sí, se puede elegir entre las tres opciones de reproducción siguientes:

Opción 1

TOPROCK 1 **TOPROCK 2**

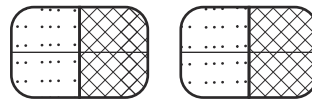

Los dos TOPROCK BT 20 reproducen el canal de audio derecho e izquierdo (ajuste básico).

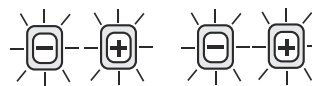

Confirmación: Los LED parpadean tres veces en blanco.

Opción 2

TOPROCK 1 **TOPROCK 2**

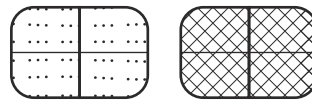

El TOPROCK 1 reproduce el canal de audio izquierdo y el TOPROCK 2, el derecho.



Confirmación: Los LED parpadean tres veces en blanco.

Opción 3

TOPROCK 1

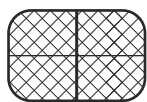

TOPROCK 2

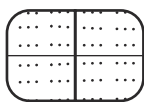

El TOPROCK 1 reproduce el canal de audio derecho y el TOPROCK 2, el izquierdo.



Confirmación: Los LED parpadean tres veces en blanco.

- ▶ Para cambiar entre las tres opciones de reproducción, mantener pulsada repetidamente la tecla Bluetooth® [1-7] entre dos y tres segundos en un dispositivo.

3.3 Cancelar la conexión

- ▶ Pulsar la tecla Bluetooth® [1-7] o desactivar el Bluetooth® en el terminal móvil para cancelar la conexión.

El LED de la tecla Bluetooth® [1-7] empezará a parpadear en azul, indicando así que el TOPROCK BT 20 está listo para una nueva conexión.

4 Funcionamiento

4.1 Reproducción de audio

- ▶ Emparejar el terminal móvil con uno o dos TOPROCK BT 20, véase el capítulo 3.
- ▶ Iniciar la reproducción de audio con los elementos de mando del terminal móvil. Con los elementos de mando del terminal móvil se puede reproducir o interrumpir música y navegar entre las pistas musicales.

i Si hay dos TOPROCK BT 20 emparejados: el volumen ajustado en un TOPROCK BT 20 se transmite al otro TOPROCK BT 20.

- En función del terminal móvil y del software, puede variar la reacción obtenida al accionar los elementos de mando.
- Algunos terminales móviles interrumpen temporalmente la conexión Bluetooth® con el TOPROCK BT 20 tan pronto como se realiza o se recibe una llamada. Algunos terminales móviles detienen la reproducción cuando entran, por ejemplo, SMS o correos electrónicos. Este comportamiento viene dado por el terminal móvil emparejado y no es señal de un fallo del TOPROCK BT 20.

4.2 Regulación del volumen

- ▶ Regular el volumen con las teclas de volumen menos [1-5] y más [1-6] en el TOPROCK BT 20 o en el terminal móvil. *Al pulsar las teclas de volumen, parpadeará en blanco el LED de la tecla de volumen en cuestión. Si parpadean dos veces los LED blancos de las dos teclas de volumen, significa que se ha alcanzado el volumen máximo o mínimo.*

4.3 Carga de terminales móviles en el puerto USB [1-2]

Para cargar terminales móviles en el puerto USB [1-2] debe estar encendido el TOPROCK BT 20. El tiempo de carga de los dispositivos puede variar y, en algunos casos, ser más largo que con el cargador suministrado por el fabricante.

- El puerto USB solo es adecuado para cargar terminales móviles y no para transferir datos al TOPROCK BT 20.
- La función de carga del TOPROCK BT 20 no es compatible con algunos terminales móviles.
- Retirar el cable USB después de la carga.
- El puerto USB [1-2] solo puede suministrar corriente a dispositivos con una tensión de entrada máxima de 5V / 1A. El puerto USB no es compatible con discos duros externos ni terminales móviles con requisitos más altos.
- No se puede cargar el TOPROCK BT 20 en el puerto USB [1-2].
- No conectar el puerto USB [1-2] al puerto USB de un ordenador, ya que podrían fallar los dos dispositivos.
- Después de utilizar el puerto USB [1-2], tápelo con la caperuza protectora [1-4] para evitar que se ensucie o que se forme corrosión.

5 Solución de fallos

5.1 El dispositivo no reacciona

En casos excepcionales, un fallo del sistema puede provocar que no sea posible operar el dispositivo.

- ▶ Mantener pulsada la tecla de encendido/apagado [1-8] durante aprox. ocho segundos, hasta que se apague el dispositivo.

La próxima vez que se encienda, el sistema se restablecerá automáticamente.

6 Observaciones generales

6.1 Información mediante Bluetooth®

La herramienta puede conectarse por Bluetooth® con un terminal móvil. Una vez que la herramienta se conecta mediante Bluetooth® al terminal móvil y la conexión segura se autoriza, a partir de ese momento la herramienta se conecta automáticamente al terminal móvil.

La marca denominativa Bluetooth® y los logotipos son marcas registradas de Bluetooth SIG, Inc. Por lo tanto, todo uso que TTS Tooltechnic Systems AG & Co. KG y, por consiguiente, también Festool, hagan de dicha marca está sujeto a un contrato de licencia.

Съдържание	
1 Елементи на уреда.....	21
2 Пускане в действие.....	22
3 Bluetooth® връзка.....	22
4 Работа.....	24
5 Отстраняване на неизправности.....	25
6 Общи указания.....	25

1 Елементи на уреда

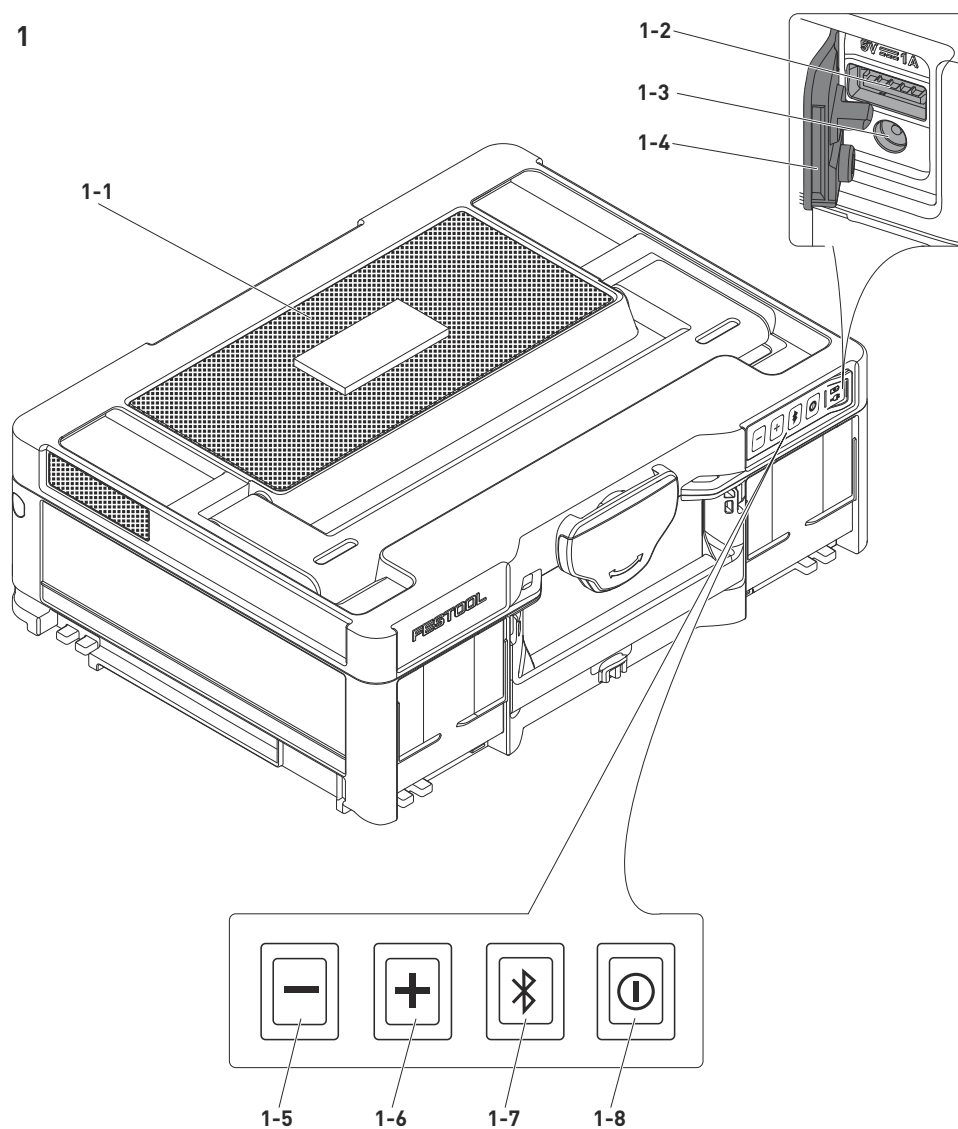

- [1-1]** Високоговорител
- [1-2]** USB бунса
- [1-3]** Присъединителна бунса на мрежовия адаптер
- [1-4]** Предпазен капак
- [1-5]** Бунтон за сила на звука минус
- [1-6]** Бунтон за сила на звука плюс
- [1-7]** Bluetooth® бунтон
- [1-8]** Бунтон за вкл./изкл.

2 Пускане в действие

ВНИМАНИЕ! Спазвайте всички указания за безопасност и инструкции в оригиналното ръководство за експлоатация.

2.1 Зареждане на устройството



ПРЕДУПРЕЖДЕНИЕ

Опасност от пожар

Използване на неподходящ мрежови адаптер

- ▶ Зареждайте уреда само с приложения оригинален мрежови адаптер.

Заредете уреда напълно преди първото използване.



- ▶ Свързване на щепсела с уреда [1-3].
- ▶ Включете щепсела в контакт.

Светодиодна индикация	Значение
	Светодиодът мига в червено и синьо. Уредът се зарежда.
	Светодиодът мига в червено. Акумулаторната батерия не може да се зареди.
	Светодиодът свети в бяло. Акумулаторната батерия е напълно заредена.
	Светодиодът свети в червено. Акумулаторната батерия трябва да се зареди.

Капацитет на акум. батерия

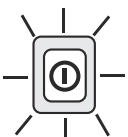
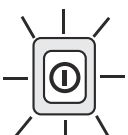
- ▶ За да се покаже капацитетът на акумулаторната батерия, натиснете за кратко бутона за вкл/изкл [1-8].

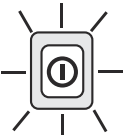
Светодиодна индикация	Капацитет на акум. батерия
	Светодиодът мига три пъти в бяло. > 80%
	Светодиодът мига два пъти в бяло. > 50%

Светодиодна индикация	Капацитет на акум. батерия
	Светодиодът мига веднъж в бяло. > 25%
	Светодиодът мига два пъти в червено. < 25%

2.2 Включване/изключване на уреда

Включване

- ▶ Натиснете бутона за вкл/изкл [1-8] за повече от секунда.

Изключване

- ▶ Натиснете бутона за вкл/изкл [1-8] за повече от секунда.

3 Bluetooth® връзка

3.1 Сдвояване на TOPROCK BT 20 с мобилно устройство

За да се прехвърли музика на TOPROCK BT 20, трябва да се сдвои мобилно устройство през Bluetooth® с TOPROCK BT 20.

Първо сдвояване с мобилно устройство

- ▶ Натиснете бутона за вкл/изкл [1-8] за повече от секунда докато светодиодът на Bluetooth® бутона [1-7] замига в синьо.

Сега уредът се вижда през Bluetooth® за мобилните устройства.

- ▶ Активирайте Bluetooth® върху мобилното устройство.
- ▶ Извикайте списъка с устройства с Bluetooth® и в разпознатите устройства изберете <TOPROCK>, за да оторизирате сигурното свързване.

При някои мобилни устройства, които са оборудвани с по-стара версия от BT2.1 Bluetooth® стандарт, трябва да бъде въведена парола ("0000").

Ако свързването е установено, прозвучава кратък сигнален тон и светодиодът на Bluetooth® бутона [1-7] светва в синьо.

- Когато TOPROCK BT 20 се свърже през Bluetooth® с мобилно устройство, той вече не се показва в списъка с устройства с Bluetooth® на другите мобилни устройства.
- Ако мобилното устройство се намира извън обхвата на TOPROCK BT 20, Bluetooth® свързването временно е

прекъснато. Когато мобилното устройство отново е в обхвата, Bluetooth® свързването автоматично се възстановява. По време на това прекъсване друго мобилно устройство не може да се свързва с TOPROCK BT 20.

- Ако TOPROCK BT 20 се показва в списъка с устройства с Bluetooth®, но не е възможно свързване, то трябва да се изтрие от списъка с устройства с Bluetooth®. След това отново сдвоете TOPROCK BT 20 през Bluetooth®.
- Ефективният работен диапазон между сдвоените устройства възлиза на до 50 m (164.04 ft). Всяко препятствие между устройствата може да намали работния диапазон.
- Мощността на Bluetooth® свързването може да варира според сдвоеното мобилно устройство. Преди сдвояването с TOPROCK BT 20 винаги проверявайте Bluetooth® функцията на мобилното устройство.

Разпознаване на вече сдвоени устройства

Когато TOPROCK BT 20 се сдвои с мобилно устройство, това устройство се запаметява в TOPROCK BT 20 и се разпознава автоматично. TOPROCK BT 20 винаги ще се опитва да се свърже автоматично с последно сдвоеното устройство. Той може да запамети до осем сдвоени устройства. Ако този брой се превиши, първото сдвоено устройство ще се презапише и след това няма да се разпознава повече автоматично. Ако последно сдвоеното устройство вече не е налично, TOPROCK BT 20 ще се опита да установи свързване с предпоследното устройство и т.н.

Изтриване на паметта

- Включете инструмента.
- Задръжте Bluetooth® бутона **[1-7]** натиснат за повече от седем секунди.

Кратък сигнал прозвучава и всички досега запаметени в TOPROCK BT 20 уреди се изтриват.

- Изключете уреда.

3.2 Сдвояване на две TOPROCK BT 20

Макс. две TOPROCK BT 20 могат да се сдвоят с помощта на TWS функцията (TWS = true wireless stereo) през Bluetooth®. Така може да се възпроизвежда музика през два високоговорителя.

Първият TOPROCK BT 20 трябва да е свързан с мобилно устройство.

- Ако още не сте успели да сдвоите TOPROCK BT 20 с мобилно устройство, вж. глава 3.1.
- Задръжте натиснат Bluetooth® бутона **[1-7]** за две до три секунди докато светодиодът на Bluetooth® бутона **[1-7]** не започне да мига в червено и синьо.
- Включете втория TOPROCK BT 20.
- При втория TOPROCK BT 20 също задръжте Bluetooth® бутона **[1-7]** натиснат за ок. три секунди докато светодиодът на Bluetooth® бутона **[1-7]** не започне да мига в червено и синьо.

*След няколко секунди двата TOPROCK BT 20 са успешно свързани. Прозвучават два къси сигнални тона и светодиодът на Bluetooth® бутона **[1-7]** на първото устройство светва в синьо. Светодиодът на Bluetooth® бутона **[1-7]** на второто устройство свети в лилаво.*

Настройка на високоговорителите

TOPROCK BT 20 има четири високоговорителя. Всеки две двойки високоговорители възпроизвеждат един звуков канал.

Ако два TOPROCK BT 20 са свързани помежду си, може да се избира между следните три опции за възпроизвеждане:

Опция 1

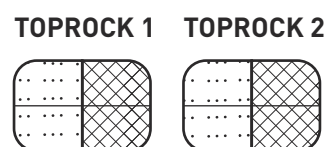

Двата TOPROCK BT 20 възпроизвеждат съответно десния и левия звуков канал (основна настройка).

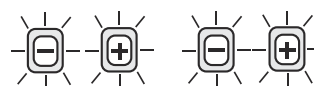

Обратно съобщение: Светодиодите премигват три пъти в бяло.

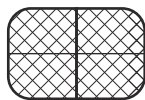
Опция 2**TOPROCK 1****TOPROCK 2**

TOPROCK 1

възпроизвежда
левия, а TOPROCK 2
възпроизвежда
десния звуков
канал.

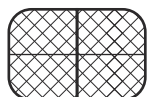
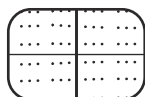

Обратно съобщение:
Светодиодите
премигват по три
пъти в бяло.

Опция 3**TOPROCK 1****TOPROCK 2**

TOPROCK 1

възпроизвежда
десния, а
TOPROCK 2
възпроизвежда
левия звуков канал.



Обратно съобщение:
Светодиодите
премигват по три
пъти в бяло.

- ▶ Задръжте повторно Bluetooth® бутона **[1-7]** върху единия уред натиснат за две до три секунди, за да смените между трите опции за възпроизвеждане.

3.3 Разкачане на връзка

- ▶ Натиснете Bluetooth® бутона **[1-7]** или деактивирайте Bluetooth® върху мобилното устройство, за да разкачите връзката.

*Светодиодът на Bluetooth® бутона **[1-7]** започва да мига в синьо и показва, че TOPROCK BT 20 е готов за ново свързване.*

4 Работа**4.1 Възпроизвеждане на аудио**

- ▶ Сдвоете мобилно устройство с един или два TOPROCK BT 20, вж. глава 3.
- ▶ Стартирайте аудио възпроизвеждане през елементите за управление на мобилното устройство. С помощта на елементите за управление на мобилното устройство могат да се възпроизвеждат или прекъсват парчета или да се навигира между тях.

ⓘ При два сдвоени TOPROCK BT 20: Настроената сила на звука на единия TOPROCK BT 20 се предава на другия TOPROCK BT 20.

- Според мобилното устройство, респ. софтуера реакцията при натискане на елементите за управление може да се различава.
- Някои мобилни устройства временно прекъсват Bluetooth® връзката с TOPROCK BT 20 когато се стартират или приемат повиквания. Някои мобилни устройства превключват на заглушаване при получаване на текстови съобщения или имейли напр. Това поведение зависи от сдвоеното мобилно устройство и не е индикация за повреда на TOPROCK BT 20.

4.2 Регулиране на силата на звука

- ▶ Настройте силата на звука с бутоните за сила на звука минус **[1-5]** и плюс **[1-6]** на TOPROCK BT 20 или в мобилното устройство.

При натискане на съответния бутон за сила на звука светодиодът на бутона мига в бяло. Ако белите светодиоди на двата бутона за силата на звука мигат два пъти, съответно е достигната максималната или минималната сила на звука.

4.3 Зареждане на мобилни устройства през USB букса [1-2]

За зареждане на мобилни устройства през USB букса **[1-2]** TOPROCK BT 20 трябва да е включен. Времето на зареждане на устройствата може да варира и в някои случаи може да е по-дълго отколкото с доставеното от производителя зарядно устройство.

- USB буксата е подходяща само за зареждане на мобилни устройства, а не за предаване на данни към TOPROCK BT 20.
- Функцията за зареждане на TOPROCK BT 20 не се поддържа от някои мобилни устройства.
- USB кабелът да се отстрани след зареждането.
- USB буксата **[1-2]** може да захранва с ток само уреди с максимално входно напрежение от 5V / 1A. USB буксата не поддържа външни твърди дискове и мобилни устройства с по-високи изисквания.
- Зареждане на TOPROCK BT 20 през USB буксата **[1-2]** не е възможно.

- Не свързвайте USB буксата **[1-2]** с USB буксата на компютър. В противен случай двата уреда могат да се повредят.
- След употреба затваряйте USB буксата **[1-2]** с предпазния капак **[1-4]**, за да предотвратите замърсяване или корозия.

5 Отстраняване на неизправности

5.1 Уредът не реагира

В редки случаи авария в системата може да доведе до това, повече да не може да се управлява уреда.

- ▶ Задръжте натиснат бутона за вкл/изкл **[1-8]** за ок. осем секунди докато уредът не се изключи.

При следващия старт системата автоматично се възстановява.

6 Общи указания

6.1 Информация за Bluetooth®

Уредът може да се свърже през Bluetooth® с мобилно устройство. Когато уредът е свързан чрез Bluetooth® с мобилното устройство и защитената връзка е разрешена, от този момент нататък уредът се свързва автоматично с мобилното устройство.

Словесната марка Bluetooth® и логата са регистрирани марки на Bluetooth SIG, Inc. и се използват от TTS Tooltechnic Systems AG & Co. KG и съответно от Festool по лиценз.

Obsah

1 Jednotlivé součásti.....26
 2 Uvedení do provozu.....27
 3 Spojení Bluetooth®27

4 Provoz.....29
 5 Odstraňování závad.....29
 6 Všeobecné pokyny.....29

1 Jednotlivé součásti

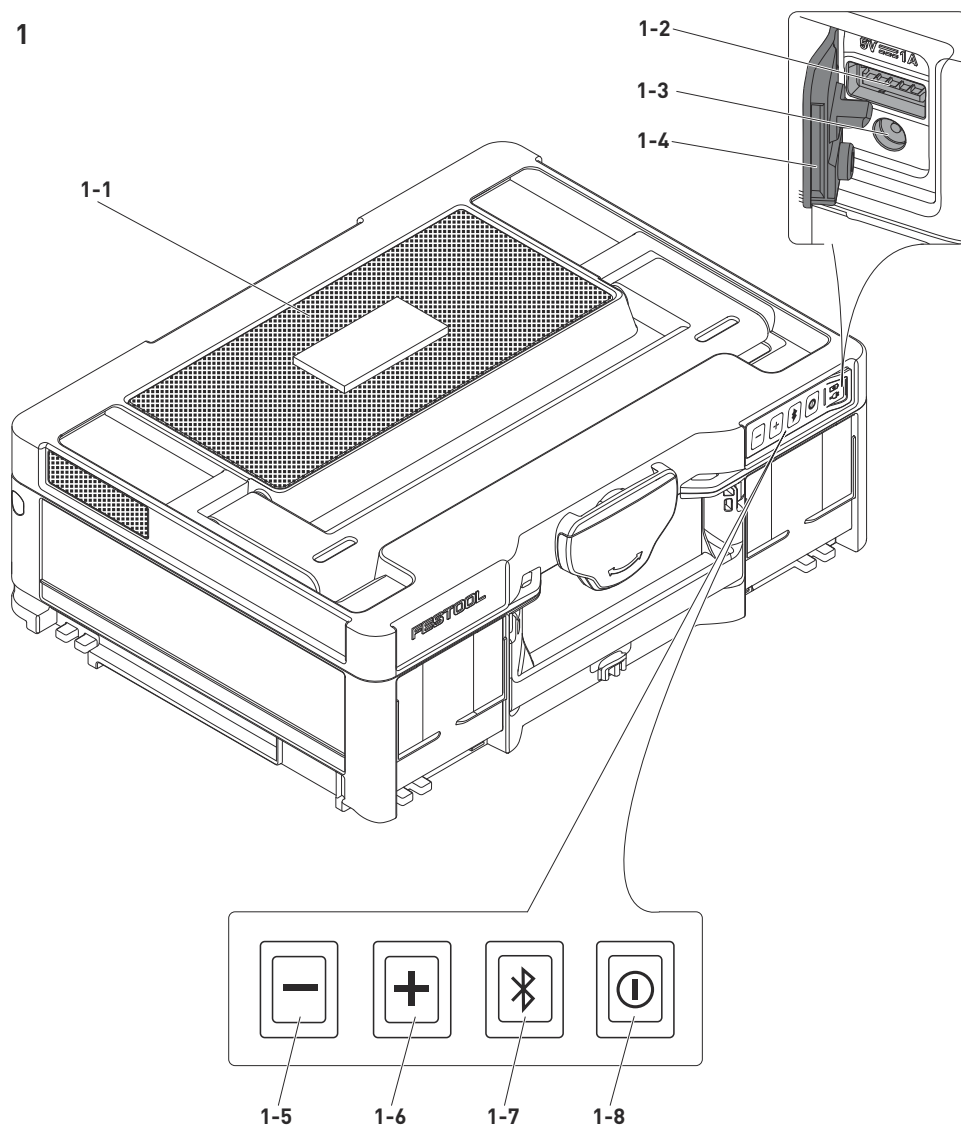

- [1-1]** Reproduktor
- [1-2]** USB zdířka
- [1-3]** Zdířka pro připojení síťového zdroje
- [1-4]** Ochranná krytka
- [1-5]** Tlačítko hlasitosti minus
- [1-6]** Tlačítko hlasitosti plus
- [1-7]** Tlačítko Bluetooth®
- [1-8]** Tlačítko zapnutí/vypnutí

2 Uvedení do provozu

VAROVÁNÍ! Dodržujte všechny bezpečnostní pokyny a instrukce v originálním návodu k obsluze.

2.1 Nabíjení zařízení



VAROVÁNÍ





Nebezpečí požáru

Používání nevhodného síťového zdroje

- Zařízení nabíjejte pouze pomocí příloženého originálního síťového zdroje.

Před prvním použitím zařízení úplně nabijte.



- Síťový zdroj spojte se zařízením **[1-3]**.
- Zapojte síťový zdroj do síťové zásuvky.

LED ukazatel	Význam
	LED bliká střídavě červeně a bíle. Zařízení se nabíjí.
	LED bliká nepřetržitě červeně. Akumulátor nelze nabít.
	LED svítí bíle. Akumulátor je úplně nabitý.
	LED svítí červeně. Akumulátor se musí nabít.

Kapacita akumulátoru

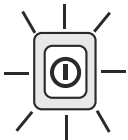
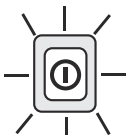
- Pro zobrazení kapacity akumulátoru krátce stiskněte tlačítko zapnutí/vypnutí **[1-8]**.

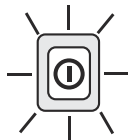
LED ukazatel	Kapacita akumulátoru
	LED zabliká třikrát bíle. > 80 %
	LED zabliká dvakrát bíle. > 50 %

LED ukazatel	Kapacita akumulátoru
	LED blikne jednou bíle. > 25 %
	LED zabliká dvakrát červeně. < 25 %

2.2 Zapnutí/vypnutí zařízení

Zapnutí

- Podržte déle než sekundu stisknuté tlačítko zapnutí/vypnutí **[1-8]**.

Vypnutí

- Podržte déle než sekundu stisknuté tlačítko zapnutí/vypnutí **[1-8]**.

3 Spojení Bluetooth®

3.1 Spárování TOPROCK BT 20 s mobilním koncovým zařízením

Pro přenos hudby do TOPROCK BT 20 se musí mobilní koncové zařízení přes **Bluetooth®** spárovat s TOPROCK BT 20.

První spárování s mobilním koncovým zařízením

- Podržte déle než sekundu stisknuté tlačítko **[1-8]**, dokud nebude LED tlačítka Bluetooth® **[1-7]** svítit modře.

Zařízení je nyní přes Bluetooth® viditelné pro koncová mobilní zařízení.

- Aktivujte Bluetooth® na mobilním koncovém zařízení.
- Zobrazte si seznam zařízení Bluetooth® a mezi rozpoznávanými zařízeními vyberte <TOPROCK> pro potvrzení zabezpečeného spojení.
U některých mobilních koncových zařízení, která jsou vybavená staršími verzemi než BT2.1 Bluetooth® standard, se případně musí zadat heslo („0000“).

*Po vytvoření spojení zazní krátký akustický signál a LED tlačítka Bluetooth® **[1-7]** svítí nepřetržitě modře.*

- Jakmile je TOPROCK BT 20 přes Bluetooth® spojený s mobilním koncovým zařízením, není už zobrazený v seznamu zařízení Bluetooth® v jiných mobilních koncových zařízeních.
- Pokud je mobilní koncové zařízení mimo dosah TOPROCK BT 20, spojení Bluetooth®

se dočasně přeruší. Jakmile se mobilní koncové zařízení opět nachází v dosahu, spojení Bluetooth® se automaticky obnoví. Během tohoto přerušeni nelze s TOPROCK BT 20 spojit žádné další mobilní koncové zařízení.

- Pokud je TOPROCK BT 20 sice zobrazený v seznamu zařízení Bluetooth®, ale spojení není možné, musí se ze seznamu zařízení Bluetooth® vymazat. Poté TOPROCK BT 20 znovu spárujte přes Bluetooth®.
- Nejúčinnější provozní dosah spárovaných zařízení je 50 m (164,04 ft). Každá překážka mezi zařízeními může dosah zmenšit.
- Výkon spojení Bluetooth® se může lišit v závislosti na spárovaném mobilním koncovém zařízení. Před spárováním s TOPROCK BT 20 vždy zkontrolujte funkci Bluetooth® u mobilního koncového zařízení.

Rozpoznání již spárovaných zařízení

Jakmile je TOPROCK BT 20 jednou spárovaný s mobilním koncovým zařízením, toto zařízení se v TOPROCK BT 20 uloží a automaticky se rozpoznává. TOPROCK BT 20 se vždy automaticky pokusí spojit s naposledy spárovaným zařízením. Může v něm být uloženo až osm spárovaných zařízení. Při překročení tohoto počtu se přepíše nejdříve spárované zařízení, které pak již není automaticky rozpoznáno. Pokud naposledy spárované zařízení není k dispozici, pokusí se TOPROCK BT 20 navázat spojení s předposledním zařízením a tak dále.

Vymazání paměti

- Zapněte zařízení.
- Podržte déle než sedm sekund stisknuté tlačítko Bluetooth® [1-7].

Zazní krátký akustický signál a všechna zařízení doposud uložená v TOPROCK BT 20 se vymažou.

- Vypněte zařízení.

3.2 Spárování dvou zařízení TOPROCK BT 20

Pomocí funkce TWS (TWS = true wireless stereo) lze přes Bluetooth® spárovat maximálně dvě zařízení TOPROCK BT 20. Hudbu pak lze přehrávat přes dva reproduktory.

První TOPROCK BT 20 musí být spojený s mobilním koncovým zařízením.

- Pokud tomu tak ještě není, spárujte TOPROCK BT 20 s mobilním koncovým zařízením, viz kapitolu 3.1 .

- Podržte dvě až tři sekundy stisknuté tlačítko Bluetooth® [1-7], dokud LED tlačítka Bluetooth® [1-7] neblíkají střídavě červeně a modře.
- Zapněte druhý TOPROCK BT 20.
- U druhého TOPROCK BT 20 rovněž podržte cca tři sekundy stisknuté tlačítko Bluetooth® [1-7], dokud LED tlačítka Bluetooth® [1-7] neblíkají střídavě červeně a modře.



Za několik sekund budou oba reproduktory TOPROCK BT 20 úspěšně spojené. Zazní dva krátké akustické signály a LED tlačítka Bluetooth® [1-7] prvního zařízení svítí nepřetržitě modře. LED tlačítka Bluetooth® [1-7] druhého zařízení svítí nepřetržitě fialově.

Konfigurace reproduktorů

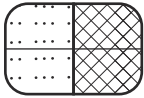
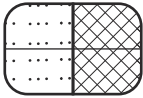

TOPROCK BT 20 je vybavený čtyřmi reproduktory. Každá dvojice reproduktorů přehrává jeden zvukový kanál.

Když jsou navzájem spojená dvě zařízení TOPROCK BT 20, lze zvolit mezi následujícími třemi možnostmi přehrávání:

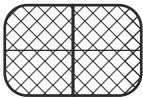

Možnost 1

TOPROCK 1	TOPROCK 2	Oba TOPROCK BT 20 přehrávají pravý a levý zvukový kanál (základní nastavení).
		
		Potvrzení: LED blikají třikrát bíle.

Možnost 2

TOPROCK 1	TOPROCK 2	TOPROCK 1 přehrává levý a TOPROCK 2 přehrává pravý zvukový kanál.
		
		Potvrzení: LED obou zařízení bliknou třikrát bíle.

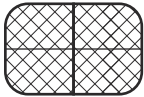
Možnost 3

TOPROCK 1	TOPROCK 2	TOPROCK 1 přehrává pravý a TOPROCK 2 přehrává levý zvukový kanál.
		
		Potvrzení: LED obou zařízení bliknou třikrát bíle.

- Pro přepínání mezi těmito třemi možnostmi přehrávání opakovaně podržte dvě až tři

sekundy stisknuté tlačítko Bluetooth® **[1-7]** na zařízení.

3.3 Zrušení spojení

- Pro zrušení spojení stiskněte tlačítko Bluetooth® **[1-7]** nebo deaktivujte Bluetooth® na mobilním koncovém zařízení.

*LED tlačítka Bluetooth® **[1-7]** začne blikat modře a signalizuje, že TOPROCK BT 20 je připravený pro nové spojení.*

4 Provoz

4.1 Přehrávání

- Spárujte mobilní koncové zařízení s jedním nebo dvěma TOPROCK BT 20, viz kapitolu **3**.
- Pomocí ovládacích prvků na mobilním koncovém zařízení spusťte přehrávání. Pomocí ovládacích prvků na mobilním koncovém zařízení lze přehrávat skladby, přerušit přehrávání nebo přecházet mezi skladbami.

i V případě dvou spárovaných TOPROCK BT 20: Nastavená hlasitost na jednom zařízení TOPROCK BT 20 se přenesou do druhého zařízení TOPROCK BT 20.

- V závislosti na mobilním koncovém zařízení, resp. softwaru se může reakce na ovládání ovládacích prvků lišit.
- Některá mobilní koncová zařízení při odchozím nebo příchozím volání spojení Bluetooth® s TOPROCK BT 20 dočasně přeruší. Některá mobilní koncová zařízení provedou ztišení při doručení textových zpráv nebo e-mailů. Tyto reakce závisí na spárovaném mobilním koncovém zařízení a nepředstavují poruchu TOPROCK BT 20.

4.2 Regulace hlasitosti

- Hlasitost nastavte pomocí tlačítek hlasitosti minus **[1-5]** a plus **[1-6]** na TOPROCK BT 20 nebo na mobilním koncovém zařízení.

Při stisknutí příslušného tlačítka hlasitosti blikne LED tlačítka hlasitosti bíle. Pokud bílé LED obou tlačítek hlasitosti blikají dvakrát, je dosažena maximální nebo minimální hlasitosti.

4.3 Nabíjení mobilních koncových zařízení prostřednictvím USB zdířky **[1-2]**

Pro nabíjení mobilních koncových zařízení prostřednictvím USB zdířky **[1-2]** musí být TOPROCK BT 20 zapnutý. Doba nabíjení zařízení se může lišit a v některých případech může být

delší než při použití dodané nabíječky od výrobce.

- USB zdířka je vhodná pouze pro nabíjení mobilních koncových zařízení a nikoli pro přenos dat do TOPROCK BT 20.
- Některá mobilní koncová zařízení funkci nabíjení zařízení TOPROCK BT 20 nepodporují.
- Po nabití USB kabel odpojte.
- Přes USB zdířku **[1-2]** lze napájet pouze zařízení s maximálním vstupním napětím 5 V / 1 A. USB zdířka nepodporuje externí pevné disky a mobilní koncová zařízení s vyššími požadavky.
- TOPROCK BT 20 nelze nabíjet prostřednictvím USB zdířky **[1-2]**.
- USB zdířku **[1-2]** nepropojte s USB zdířkou počítače. Jinak může dojít k poruše obou zařízení.
- USB zdířku **[1-2]** po použití uzavřete ochrannou krytkou **[1-4]**, která zabraňuje znečištění a korozi.

5 Odstraňování závad

5.1 Zařízení nereaguje

Ve vzácném případě může pád systému způsobit, že zařízení nelze ovládat.

- Podržte tlačítko zapnutí/vypnutí **[1-8]** stisknuté cca osm sekund, dokud se zařízení nevypne.

Při příštím spuštění se systém automaticky obnoví.

6 Všeobecné pokyny

6.1 Informace o Bluetooth®

Zařízení lze prostřednictvím Bluetooth® spojit s mobilním koncovým zařízením. Jakmile je zařízení spojené prostřednictvím Bluetooth® s mobilním koncovým zařízením a zabezpečené připojení bylo autorizováno, zařízení se od této chvíle bude s mobilním koncovým zařízením spojovat automaticky.

Značka Bluetooth® a loga jsou registrované značky společnosti Bluetooth SIG, Inc., a v rámci licence je používá společnost TTS Tooltechnic Systems AG & Co. KG, a tedy Festool.

Indholdsfortegnelse

1	Produktets elementer.....	30
2	Ibrugtagning.....	31
3	Bluetooth®-forbindelse.....	31

4	Drift.....	33
5	Fejlafhjælpning.....	33
6	Generelle henvisninger.....	33

1 Produktets elementer

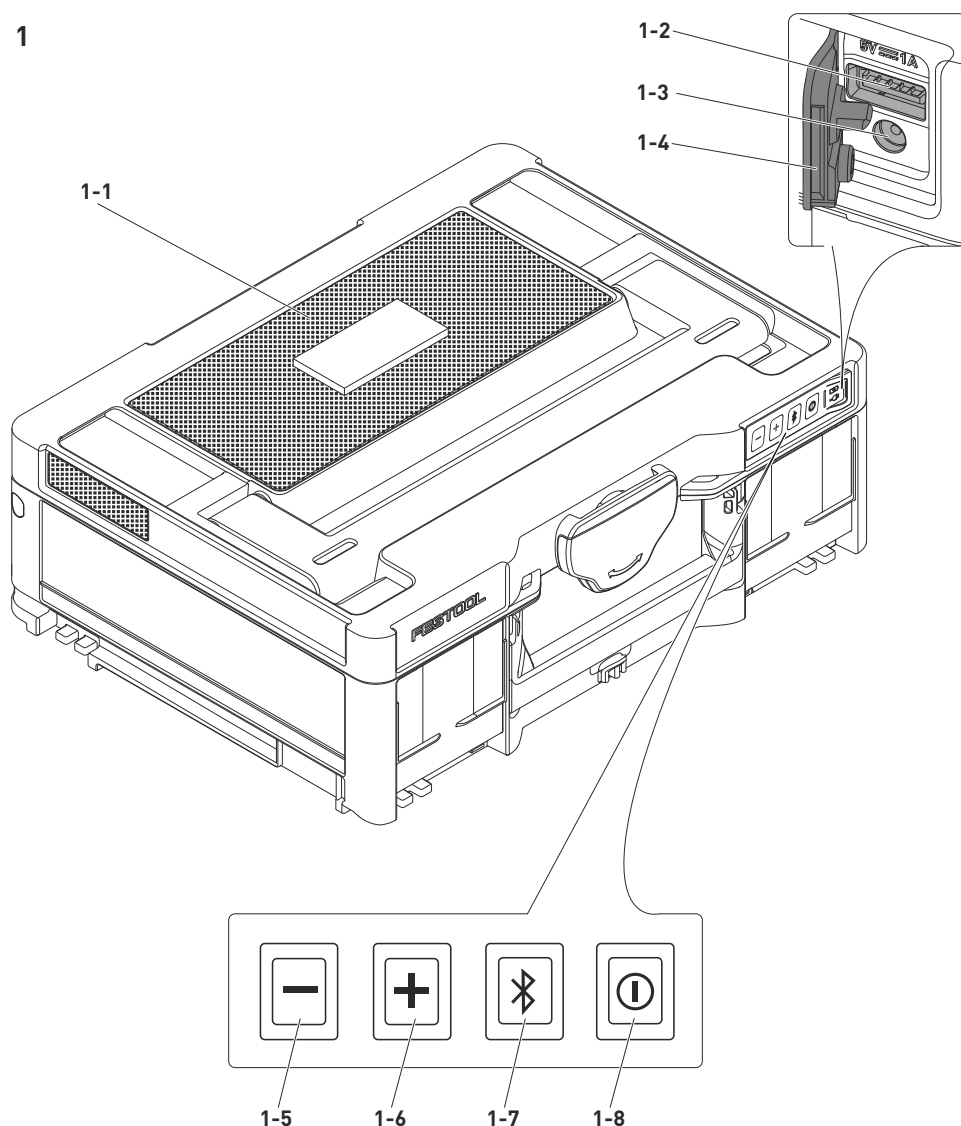

- [1-1]** Højtaler
- [1-2]** USB-bøsning
- [1-3]** Tilslutningsbøsning til strømforsyningen
- [1-4]** Beskyttelseskappe
- [1-5]** Lydstyrkeknop minus
- [1-6]** Lydstyrkeknop plus
- [1-7]** Bluetooth®-knap
- [1-8]** Tænd/sluk-knap

2 Ibrugtagning



ADVARSEL! Følg alle sikkerhedshenvisninger og anvisninger i den originale brugsanvisning.

2.1 Opladning af apparatet



ADVARSEL





Brandfare

Brug af en uegnet strømforsyning

- Oplad kun apparatet med den medfølgende originale strømforsyning.

Lad apparatet helt op før den første ibrugtagning.

- Forbind strømforsyningen med apparatet **[1-3]**.
- Sæt strømforsyningen i en stikkontakt.

LED-indikator	Betydning
	LED'en blinker skiftevis rødt og hvidt. Apparatet oplades.
	LED'en blinker konstant rødt. Batteriet kan ikke lades op.
	LED'en lyser hvidt. Batteriet er ladet helt op.
	LED'en lyser rødt. Batteriet skal oplades.

Batterieffekt

- Ved et kort tryk på tænd/sluk-knappen **[1-8]** vises batterieffekten.

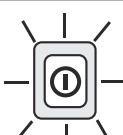
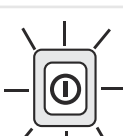
LED-indikator	Batterieffekt
	LED'en blinker hvidt tre gange. > 80%
	LED'en blinker hvidt to gange. > 50%

LED-indikator

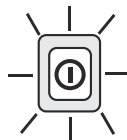

LED'en blinker hvidt én gang.

Batterieffekt

> 25%



LED blinker rødt to gange.

< 25%

2.2 Tænd/sluk apparatet

Tænd

- Tryk på tænd/sluk-knappen **[1-8]** i mere end 1 sekund.

Sluk

- Tryk på tænd/sluk-knappen **[1-8]** i mere end 1 sekund.

3 Bluetooth®-forbindelse

3.1 Parring af TOPROCK BT 20 med en mobil enhed

For at overføre musik til TOPROCK BT 20 skal en mobil enhed parres med apparatet via **Bluetooth®**.

Første parring med en mobil enhed

- Tryk på tænd/sluk-knappen **[1-8]** i mere end 1 sekund, indtil LED'en i Bluetooth®-knappen **[1-7]** blinker blåt.

Apparatet er nu synligt for mobile enheder via Bluetooth®.

- Aktivér Bluetooth® på den mobile enhed.
- Åbn listen med Bluetooth®-enheder, og vælg <TOPROCK> blandt de fundne enheder for at autorisere den sikre forbindelse. På nogle mobile enheder, som er udstyret med ældre versioner end BT2.1 Bluetooth®-standard, skal der evt. indtastes et password ("0000").

*Når forbindelsen er oprettet, lyder der en kort signaltone, og LED'en i Bluetooth®-knappen **[1-7]** lyser konstant blåt.*

- Så snart TOPROCK BT 20 er forbundet med en mobil enhed via Bluetooth®, vises den ikke længere på Bluetooth®-enhedslisten på andre mobile enheder.
- Hvis den mobile enhed er uden for rækkevidden af TOPROCK BT 20, vil Bluetooth®-forbindelsen blive afbrudt periodisk. Så snart den mobile enhed igen er inden for rækkevidde, oprettes Bluetooth®-forbindelsen igen automatisk. Under denne

- afbrydelse kan ingen andre mobile enheder oprette forbindelse til TOPROCK BT 20.
- Hvis TOPROCK BT 20 vises på Bluetooth®-enhedslisten, men det alligevel ikke er muligt at oprette forbindelse, skal den slettes fra Bluetooth®-enhedslisten. Par igen enheden med TOPROCK BT 20 via Bluetooth®.
 - Den effektive driftsrækkevidde mellem de parrede enheder er op til 50 m (164.04 ft). Enhver forhindring mellem enhederne kan reducere driftsrækkevidden.
 - Bluetooth®-forbindelsens kapacitet kan variere alt efter den forbundne mobile enhed. Kontrollér altid den mobile enheds Bluetooth®-funktion, inden den parres med TOPROCK BT 20.

Registrering af allerede parrede enheder

Når TOPROCK BT 20 én gang er parret med den mobile enhed, gemmes denne i TOPROCK BT 20 og registreres automatisk. TOPROCK BT 20 forsøger altid automatisk at etablere forbindelse med den sidst parrede enhed. Den kan gemme op til otte parrede enheder. Hvis dette antal overskrides, vil den tidligst parrede enhed blive overskrevet og vil ikke længere blive registreret automatisk. Hvis den sidst parrede enhed ikke længere er tilgængelig, forsøger TOPROCK BT 20 at oprette forbindelse til den næstsidste enhed osv.

Sletning af hukommelsen

- ▶ Tænd apparatet.
- ▶ Hold Bluetooth®-knappen **[1-7]** trykket ind i mere end 7 sekunder.

Der lyder en kort signaltone, og alle hidtil gemte enheder i TOPROCK BT 20 er blevet slettet.

- ▶ Sluk apparatet.

3.2 Parring af to TOPROCK BT 20

Maks. to TOPROCK BT 20 kan parres med hinanden ved hjælp af TWS-funktionen (TWS = true wireless stereo) via Bluetooth®. Derved kan der afspilles musik i to højttalere.

Den første TOPROCK BT 20 skal være forbundet med en mobil enhed.

- ▶ Hvis det endnu ikke er sket, skal TOPROCK BT 20 parres med en mobil enhed, se kapitel 3.1.
- ▶ Hold Bluetooth®-knappen **[1-7]** inde i 2-3 sekunder, indtil LED'en i Bluetooth®-knappen **[1-7]** blinker skiftevis rødt og blå.
- ▶ Tænd den anden TOPROCK BT 20.

- ▶ Gør det samme på den anden TOPROCK 20: Hold Bluetooth®-knappen **[1-7]** inde i ca. 3 sekunder, indtil LED'en i Bluetooth®-knappen **[1-7]** blinker skiftevis rødt og blå. *Efter nogle sekunder er de to TOPROCK BT 20 forbundet korrekt. Der lyder to korte signaltoner, og LED'en i Bluetooth®-knappen **[1-7]** på det første apparat lyser konstant blå. LED'en i Bluetooth®-knappen **[1-7]** på det andet apparat lyser lilla.*

Klargøring af højttalere

TOPROCK BT 20 er udstyret med fire højttalere. Hvert højttalerpar afspiller hver sin lydkanal. Når to TOPROCK BT 20 er forbundet med hinanden, kan der vælges mellem følgende tre afspilningsmuligheder:

Alternativ 1

TOPROCK 1 TOPROCK 2

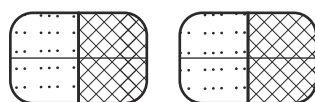

Begge TOPROCK BT 20 afspiller højre og venstre lydkanal (grundindstilling).



Feedback: LED'erne blinker hvidt tre gange.

Alternativ 2

TOPROCK 1 TOPROCK 2

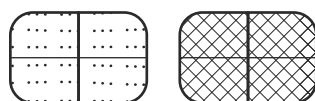

TOPROCK 1 afspiller den venstre lydkanal og TOPROCK 2 den højre.



Feedback: Hver af LED'erne blinker hvidt tre gange.

Alternativ 3

TOPROCK 1 TOPROCK 2

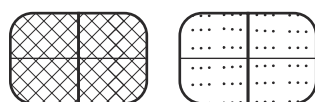

TOPROCK 1 afspiller den højre lydkanal og TOPROCK 2 den venstre.



Feedback: Hver af LED'erne blinker hvidt tre gange.

- ▶ Hold Bluetooth®-knappen **[1-7]** på det ene apparat trykket ind flere gange i 2-3 sekunder for at skifte mellem de tre afspilningsmuligheder.

3.3 Afbrydelse af forbindelse

- ▶ Tryk på Bluetooth®-knappen **[1-7]**, eller deaktiver Bluetooth® på den mobile enhed for at afbryde forbindelsen.

LED'en i Bluetooth®-knappen **[1-7]** begynder at blinke blå og indikerer, at TOPROCK BT 20 er klar til en ny forbindelse.

4 Drift

4.1 Afspilning af lyd

- ▶ Par den mobile enhed med en eller to TOPROCK BT 20, se kapitel 3.
- ▶ Start lydafspilningen via betjeningselementerne på den mobile enhed. Ved hjælp af betjeningselementerne på den mobile enhed kan man afspille og afbryde musiknumre eller navigere imellem dem.

(i) Ved to parrede TOPROCK BT 20: Den indstillede lydstyrke på den ene TOPROCK BT 20 overføres til den anden TOPROCK BT 20.

- Afhængigt af den mobile enhed eller softwaren kan der være forskellige reaktioner på aktiveringen af betjeningselementerne.
- Nogle mobile enheder afbryder Bluetooth®-forbindelsen til TOPROCK BT 20 midlertidigt, så snart der foretages eller modtages opkald. Nogle mobile enheder afbryder lyden, når der f.eks. modtages sms'er eller e-mails. Denne funktion ligger i den parrede mobile enhed og skyldes ikke en fejl ved TOPROCK BT 20.

4.2 Regulering af lydstyrke

- ▶ Lydstyrken indstilles med lydstyrkeknapperne minus **[1-5]** og plus **[1-6]** på TOPROCK BT 20 eller på den mobile enhed.

Ved aktivering af en lydstyrkeknop blinker LED'en i den pågældende lydstyrkeknop hvidt. Hvis de hvide LED'er i de to lydstyrkeknapper blinker to gange, er den maksimale eller den minimale lydstyrke nået.

4.3 Opladning af mobile enheder via USB-bøsningen **[1-2]**

For at kunne oplade mobile enheder via USB-bøsningen **[1-2]** skal TOPROCK BT 20 være tændt. Enhedernes opladningstider kan variere og i nogle tilfælde være længere end med producentens medfølgende batterilader.

- USB-bøsningen er kun egnet til at oplade mobile enheder og ikke til at overføre data til TOPROCK BT 20.
- For nogle mobile enheders vedkommende er opladningsfunktionen i TOPROCK BT 20 ikke understøttet.
- Fjern USB-kablet efter opladningen.

- USB-bøsningen **[1-2]** kan kun forsyne enheder med strøm med en maksimal indgangsspænding på 5 V / 1 A. USB-bøsningen understøtter ikke eksterne harddiske og mobile enheder med højere krav.
- Det er ikke muligt at oplade TOPROCK BT 20 via USB-bøsningen **[1-2]**.
- Forbind ikke USB-bøsningen **[1-2]** med USB-porten på en pc. Begge enheder vil kunne svigte.
- Luk USB-bøsningen **[1-2]** med beskyttelseskappen **[1-4]** for at forhindre tilsmudsning og korrosion.

5 Fejlafhjælpning

5.1 Apparatet reagerer ikke

I sjældne tilfælde kan et systemnedbrud resultere i, at apparatet ikke længere kan betjenes.

- ▶ Hold tænd/sluk-knappen **[1-8]** trykket ind i ca. 8 sekunder, indtil apparatet slukkes.

Ved næste start retableres systemet automatisk.

6 Generelle henvisninger

6.1 Informationer om Bluetooth®

Apparatet kan forbindes med en mobil enhed via Bluetooth®. Så snart apparatet er forbundet med den mobile enhed via Bluetooth®, og den sikre forbindelse er autoriseret, opretter apparatet fra dette tidspunkt automatisk forbindelse til den mobile enhed.

Ordmærket Bluetooth® og logoerne er registrerede varemærker tilhørende Bluetooth SIG, Inc. og anvendes af TTS Tooltechnic Systems AG & Co. KG og Festool under licens.

Περιεχόμενα

1	Εξαρτήματα συσκευής.....	34
2	Θέση σε λειτουργία.....	35
3	Σύνδεση Bluetooth®.....	35

4	Λειτουργία.....	37
5	Άρση βλαβών.....	38
6	Γενικές υποδείξεις.....	38

1 Εξαρτήματα συσκευής

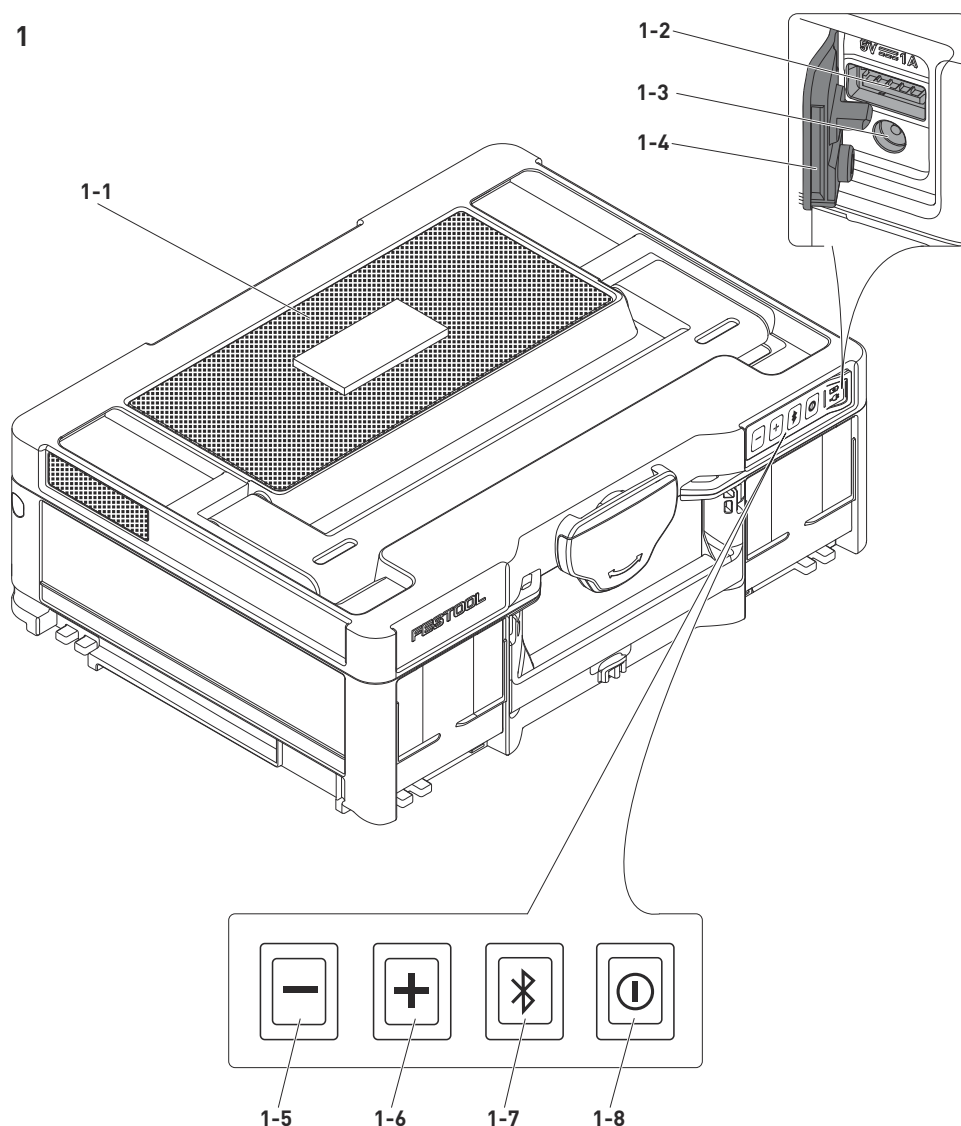

- [1-1]** Ηχείο
- [1-2]** Υποδοχή USB
- [1-3]** Υποδοχή σύνδεσης του φικς-τροφοδοτικού
- [1-4]** Προστατευτικό κάλυμμα
- [1-5]** Πλήκτρο έντασης ήχου πλην
- [1-6]** Πλήκτρο έντασης ήχου συν
- [1-7]** Πλήκτρο Bluetooth®
- [1-8]** Πλήκτρο ON/OFF

2 Θέση σε λειτουργία

 **ΠΡΟΕΙΔΟΠΟΙΗΣΗ!** Προσέξτε όλες τις υποδείξεις ασφαλείας και τις οδηγίες στο Πρωτότυπο οδηγιών λειτουργίας.

2.1 Φόρτιση της συσκευής

 **ΠΡΟΕΙΔΟΠΟΙΗΣΗ**





Κίνδυνος πυρκαγιάς

Χρήση ενός ακατάλληλου φις-τροφοδοτικού

- Φορτίζετε τη συσκευή μόνο με το συνημμένο γνήσιο φις-τροφοδοτικό.

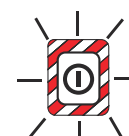
Φορτίστε πλήρως τη συσκευή πριν την πρώτη χρήση.



- Συνδέστε το φις-τροφοδοτικό με τη συσκευή **[1-3]**.
- Τοποθετήστε φις-τροφοδοτικό σε μια πρίζα του ρεύματος.

Ένδειξη φωτοδίοδου (LED)	Σημασία
	Η φωτοδίοδος (LED) αναβοσβήνει εναλλάξ κόκκινη και άσπρη.
	Η φωτοδίοδος (LED) αναβοσβήνει συνεχώς κόκκινη.
	Η φωτοδίοδος (LED) ανάβει άσπρη.
	Η φωτοδίοδος (LED) ανάβει κόκκινη.

Χωρητικότητα της μπαταρίας

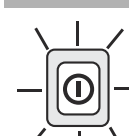
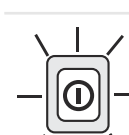
- Για την ένδειξη της χωρητικότητας της μπαταρίας, πατήστε σύντομα στο πλήκτρο ON/OFF **[1-8]**.

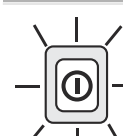
Ένδειξη φωτοδίοδου (LED)	Χωρητικότητα της μπαταρίας
	Η φωτοδίοδος (LED) αναβοσβήνει τρεις φορές άσπρη.
	Η φωτοδίοδος (LED) αναβοσβήνει δύο φορές άσπρη.

Ένδειξη φωτοδίοδου (LED)	Χωρητικότητα της μπαταρίας
	Η φωτοδίοδος (LED) αναβοσβήνει μια φορά άσπρη.
	Η φωτοδίοδος (LED) αναβοσβήνει δύο φορές κόκκινη.

2.2 Ενεργοποίηση/απενεργοποίηση της συσκευής

Ενεργοποίηση

- Πατήστε το πλήκτρο ON/OFF **[1-8]** πάνω από ένα δευτερόλεπτο.

Απενεργοποίηση

- Πατήστε το πλήκτρο ON/OFF **[1-8]** πάνω από ένα δευτερόλεπτο.

3 Σύνδεση Bluetooth®

3.1 Σύνδεση του TOPROCK BT 20 με κινητή τελική συσκευή

Για τη μετάδοση μουσικής στο TOPROCK BT 20 πρέπει να συνδεθεί μια κινητή τελική συσκευή μέσω **Bluetooth®** με το TOPROCK BT 20.

Μια ζεύξη με μια κινητή τελική συσκευή

- Πατήστε το πλήκτρο ON/OFF **[1-8]** Πάνω από ένα δευτερόλεπτο, μέχρι να αναβοσβήνει η φωτοδίοδος (LED) του πλήκτρου Bluetooth® **[1-7]** μπλε.

Η συσκευή είναι τώρα ορατή μέσω Bluetooth® για τις κινητές τερματικές συσκευές .

- Ενεργοποιήστε το Bluetooth® στην κινητή τελική συσκευή.
- Προβάλετε τη λίστα συσκευών Bluetooth® και κάτω από τις αναγνωρισμένες συσκευές επιλέξτε <TOPROCK>, για να εξουσιοδοτήσετε την ασφαλή σύνδεση .

Σε ορισμένες κινητές τελικές συσκευές, που είναι εξοπλισμένες με παλαιότερες εκδόσεις από BT2.1 Bluetooth® Standard, πρέπει ενδεχομένως να καταχωρηθεί ένας κωδικός ("0000").

*Όταν η σύνδεση έχει αποκατασταθεί, ηχεί ένα σύντομο ηχητικό σήμα και η φωτοδίοδος (LED) του πλήκτρου Bluetooth® **[1-7]** ανάβει συνεχώς μπλε.*

- Μόλις συνδεθεί το TOPROCK BT 20 μέσω Bluetooth® με μια κινητή τελική συσκευή, δεν εμφανίζεται πλέον στη λίστα

συσκευών Bluetooth® από άλλες κινητές τελικές συσκευές.

- Όταν η κινητή τελική συσκευή βρίσκεται εκτός της εμβέλειας του TOPROCK BT 20, διακόπτεται προσωρινά η σύνδεση Bluetooth®. Μόλις η κινητή τελική συσκευή βρεθεί ξανά στην εμβέλεια, αποκαθίσταται αυτόματα ξανά η σύνδεση Bluetooth®. Κατά τη διάρκεια αυτής της διακοπής δεν μπορεί καμία άλλη κινητή τερματική συσκευή να συνδεθεί με το TOPROCK BT 20.
- Σε περίπτωση που το TOPROCK BT 20 εμφανίζεται μεν στη λίστα συσκευών Bluetooth®, αλλά μια σύνδεση δεν είναι δυνατή, πρέπει να διαγραφεί από τη λίστα συσκευών Bluetooth®. Στη συνέχεια συνδέστε το TOPROCK BT 20 εκ νέου μέσω Bluetooth®.
- Η αποτελεσματική εμβέλεια λειτουργίας μεταξύ των συνδεδεμένων συσκευών ανέρχεται στα μέχρι και 50 m (164,04 ft). Κάθε εμπόδιο μεταξύ των συσκευών μπορεί να μειώσει την εμβέλεια λειτουργίας.
- Η ισχύς της σύνδεσης Bluetooth® μπορεί να ποικίλλει ανάλογα με τη συνδεδεμένη κινητή τελική συσκευή. Πριν τη ζεύξη με το TOPROCK BT 20 ελέγχετε πάντοτε τη λειτουργία Bluetooth® της κινητής τελικής συσκευής.

Αναγνώριση ήδη συνδεδεμένων συσκευών

Μόλις συνδεθεί το TOPROCK BT 20 μία φορά με μια κινητή τελική συσκευή, αποθηκεύεται αυτή στο TOPROCK BT 20 και αναγνωρίζεται αυτόματα. Το TOPROCK BT 20 προσπαθεί να συνδεθεί πάντοτε αυτόματα με την τελευταία συνδεδεμένη συσκευή. Μπορεί να αποθηκεύσει μέχρι και οκτώ συνδεδεμένες συσκευές. Όταν αυτός ο αριθμός ξεπεραστεί, αντικαθίσταται η πρώτη (πιο παλιά) συνδεδεμένη συσκευή και στη συνέχεια δεν αναγνωρίζεται πλέον αυτόματα. Εάν η τελευταία συνδεδεμένη συσκευή δεν είναι διαθέσιμη, προσπαθεί το TOPROCK BT 20 να αποκαταστήσει μια σύνδεση με την προτελευταία συσκευή κ.ο.κ..

Διαγραφή της μνήμης αποθήκευσης

- Θέστε τη συσκευή σε λειτουργία .
- Κρατήστε το πατημένο το πλήκτρο Bluetooth® **[1-7]** πάνω από επτά δευτερόλεπτα.

Ηχεί ένα σύντομο ηχητικό σήμα και όλες οι μέχρι τώρα αποθηκευμένες στο TOPROCK BT 20 συσκευές διαγράφονται.

- Απενεργοποίηση της συσκευής.

3.2 Σύνδεση δύο TOPROCK BT 20

Το πολύ δύο TOPROCK BT 20 μπορούν να συνδεθούν μεταξύ τους με τη βοήθεια της λειτουργίας TWS (TWS = true wireless stereo) μέσω Bluetooth®. Η μουσική μπορεί έτσι να αναπαραχθεί μέσω δύο ηχείων.

Το πρώτο TOPROCK BT 20 πρέπει να είναι συνδεδεμένο με μια κινητή τελική συσκευή.

- Σε περίπτωση που δεν έχει γίνει ακόμη, συνδέστε το TOPROCK BT 20 με μια κινητή τελική συσκευή, βλέπε στο κεφάλαιο 3.1 .
- Κρατήστε το πατημένο το πλήκτρο Bluetooth® **[1-7]** δύο έως τρία δευτερόλεπτα, ώσπου η φωτοδίοδος (LED) του πλήκτρου Bluetooth® **[1-7]** αναβοσβήνει εναλλάξ κόκκινη και μπλε.
- Ενεργοποιήστε το δεύτερο TOPROCK BT 20.
- Στο δεύτερο TOPROCK BT 20 κρατήστε επίσης πατημένο το πλήκτρο Bluetooth® **[1-7]** περίπου τρία δευτερόλεπτα, ώσπου η φωτοδίοδος (LED) του πλήκτρου Bluetooth® **[1-7]** αναβοσβήνει εναλλάξ κόκκινη και μπλε.

*Μετά από μερικά δευτερόλεπτα είναι και τα δύο TOPROCK BT 20 συνδεδεμένα επιτυχώς. Ηχούν δύο σύντομα ηχητικά σήματα και η φωτοδίοδος (LED) του πλήκτρου Bluetooth® **[1-7]** της πρώτης συσκευής ανάβει συνεχώς μπλε. Η φωτοδίοδος (LED) του πλήκτρου Bluetooth® **[1-7]** της δεύτερης συσκευής ανάβει συνεχώς μοβ.*

Ρύθμιση των ηχείων

Το TOPROCK BT 20 είναι εξοπλισμένο με τέσσερα ηχεία. Δύο ζεύξη ηχείων αναπαράγουν το καθένα ένα κανάλι ήχου.

Όταν δύο TOPROCK BT 20 είναι μεταξύ τους συνδεδεμένα, μπορεί να επιλέξει κανείς μεταξύ των ακόλουθων τριών επιλογών αναπαραγωγής:

Επιλογή 1

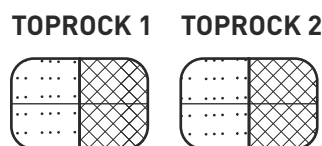

Τα δύο TOPROCK BT 20 αναπαράγουν κάθε φορά το δεξί και το αριστερό κανάλι ήχου (βασική ρύθμιση).

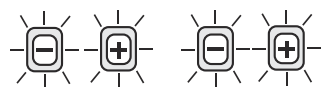

Ανάδραση: Οι φωτοδίοδοι (LED) αναβοσβήνουν τρεις φορές άσπρες.

Επιλογή 2

TOPROCK 1

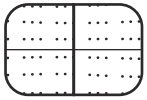

TOPROCK 2

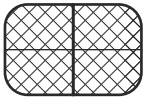

Το TOPROCK 1 αναπαράγει το αριστερό και το TOPROCK 2 αναπαράγει το δεξί κανάλι ήχου.



Ανάδραση: Οι φωτο-
διοδοί (LED) αναβο-
σβήνουν κάθε φορά
τρεις φορές άσπρες.

Επιλογή 3

TOPROCK 1

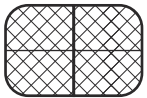

TOPROCK 2



Το TOPROCK 1 αναπαράγει το δεξί και το TOPROCK 2 αναπαράγει το αριστερό κανάλι ήχου.



Ανάδραση: Οι φωτο-
διοδοί (LED) αναβο-
σβήνουν κάθε φορά
τρεις φορές άσπρες.

- Κρατήστε το πατημένο το πλήκτρο Bluetooth® **[1-7]** σε μια συσκευή επανειλημμένα δύο έως τρία δευτερόλεπτα, για να αλλάξετε μεταξύ των τριών επιλογών αναπαραγωγής.

3.3 Διακοπή της σύνδεσης

- Πατήστε το πλήκτρο Bluetooth® **[1-7]** ή απενεργοποιήστε το Bluetooth® στην κινητή τελική συσκευή, για να διακόψετε τη σύνδεση.

*Η φωτοδίοδος (LED) του πλήκτρου Bluetooth® **[1-7]** αρχίζει να αναβοσβήνει μπλε και δείχνει, ότι το TOPROCK BT 20 είναι σε ετοιμότητα για μια νέα σύνδεση.*

4 Λειτουργία

4.1 Αναπαραγωγή ήχου

- Συνδέστε την κινητή τελική συσκευή με ένα από τα δύο TOPROCK BT 20, βλέπε στο κεφάλαιο 3.
- Ξεκινήστε την αναπαραγωγή ήχου μέσω των στοιχείων χειρισμού της κινητής τελικής συσκευής. Με τη βοήθεια των στοιχείων χειρισμού στην κινητή τελική συσκευή μπορούν να αναπαραχθούν μουσικά κομμάτια, να διακοπούν ή να πλονγηθεί κανείς μεταξύ τους.

i Σε περίπτωση δύο συνδεδεμένων TOPROCK BT 20: Η ρυθμισμένη ένταση του ήχου σε ένα TOPROCK BT 20 μεταφέρεται και στο άλλο TOPROCK BT 20.

- ανάλογα με την κινητή τελική συσκευή ή το λογισμικό μπορεί να διαφέρει η αντίδραση στο πάτημα των στοιχείων χειρισμού.
- Ορισμένες κινητές τερματικές συσκευές διακόπτουν τη σύνδεση Bluetooth® με το TOPROCK BT 20 προσωρινά, μόλις γίνονται ή λαμβάνονται κλήσεις. Ορισμένες κινητές τερματικές συσκευές περνούν στη σίγαση, όταν π.χ. λαμβάνονται ειδήσεις κειμένου ή e-mail. Αυτή η συμπεριφορά προέρχεται από τη συνδεδεμένη κινητή τελική συσκευή και δεν υποδηλώνει καμία βλάβη του TOPROCK BT 20.

4.2 Ρύθμιση της έντασης του ήχου

- Ρυθμίστε την ένταση του ήχου με τα πλήκτρα έντασης ήχου πλην **[1-5]** και συν **[1-6]** στο TOPROCK BT 20 ή στην κινητή τελική συσκευή.

*Πατώντας το εκάστοτε πλήκτρο έντασης του ήχου, αναβοσβήνει η φωτοδίοδος (LED) του πλήκτρου έντασης του ήχου άσπρη. Όταν οι άσπρες φωτο-
διοδοί (LED) των δύο πλήκτρων έντασης του ήχου αναβοσβήσουν δύο φορές, έχει επιτευχθεί κάθε φορά η μέγιστη ή η ελάχιστη ένταση του ήχου.*

4.3 Φόρτιση κινητών τερματικών συσκευών μέσω της υποδοχής USB [1-2]

Για τη φόρτιση κινητών τερματικών συσκευών μέσω της υποδοχής USB **[1-2]** πρέπει το TOPROCK BT 20 να είναι ενεργοποιημένο. Ο χρόνος φόρτισης των συσκευών μπορεί να ποικίλλει και σε ορισμένες περιπτώσεις να διαρκεί περισσότερο παρά με τον συμπαραδιδόμενο φορτιστή του κατασκευαστή.

- Η υποδοχή USB είναι κατάλληλη μόνο για τη φόρτιση κινητών τερματικών συσκευών και όχι για τη μεταφορά δεδομένων στο TOPROCK BT 20.
- Η λειτουργία φόρτισης του TOPROCK BT 20 δεν υποστηρίζεται από ορισμένες κινητές τελικές συσκευές.
- Μετά τη φόρτιση, αφαιρέστε το καλώδιο USB.
- Η υποδοχή USB **[1-2]** μπορεί να τροφοδοτήσει με ρεύμα μόνο συσκευές με μια μέγιστη τάση εισόδου 5V / 1A. Η υποδοχή USB δεν υποστηρίζει κανέναν εξωτερικό σκληρό δίσκο και κινητές τελικές συσκευές με υψηλότερες απαιτήσεις.

- Μια φόρτιση του TOPROCK BT 20 μέσω της υποδοχής; USB **[1-2]** δεν είναι δυνατή.
- Μην συνδέσετε την υποδοχή USB **[1-2]** με την υποδοχή USB ενός Η/Υ. Διαφορετικά μπορεί να αποτύχουν και οι δύο συσκευές.
- Κλείστε την υποδοχή USB **[1-2]** μετά τη χρήση με το προστατευτικό κάλυμμα **[1-4]**, για να αποφύγετε ρύπανση ή διάβρωση.

5 Άρση βλαβών

5.1 Η συσκευή δεν αντιδρά

Σε σπάνιες περιπτώσεις, μια βλάβη του συστήματος μπορεί να οδηγήσει στην αδυναμία χειρισμού πλέον της συσκευής.

- ▶ Κρατήστε το πατημένο το πλήκτρο ON/OFF **[1-8]** περίπου οκτώ δευτερόλεπτα, μέχρι να απενεργοποιηθεί η συσκευή.

Κατά την επόμενη εκκίνηση αποκαθίσταται το σύστημα ξανά αυτόματα.

6 Γενικές υποδείξεις

6.1 Πληροφορίες για τη λειτουργία Bluetooth®

Η συσκευή μπορεί να συνδεθεί μέσω Bluetooth® με μια φορητή τερματική συσκευή. Μόλις η συσκευή συνδεθεί μέσω Bluetooth® με τη φορητή τερματική συσκευή και η ασφαλής σύνδεση εξουσιοδοτηθεί, από αυτή τη χρονική στιγμή και μετά η συσκευή συνδέεται αυτόματα με τη φορητή τερματική συσκευή.

Το λεκτικό σήμα Bluetooth® και τα λογότυπα είναι καταχωρημένες μάρκες της Bluetooth SIG, Inc. και χρησιμοποιούνται από την TTS Tooltechnic Systems AG & Co. KG και συνεπώς από τη Festool κατόπιν άδειας.

Sisukord		4 Töötamine.....	42
1 Seadme osad.....	39	5 Tõrkeabi.....	42
2 Kasutuselevõtt.....	40	6 Üldised märkused.....	42
3 Bluetooth® ühendus.....	40		

1 Seadme osad

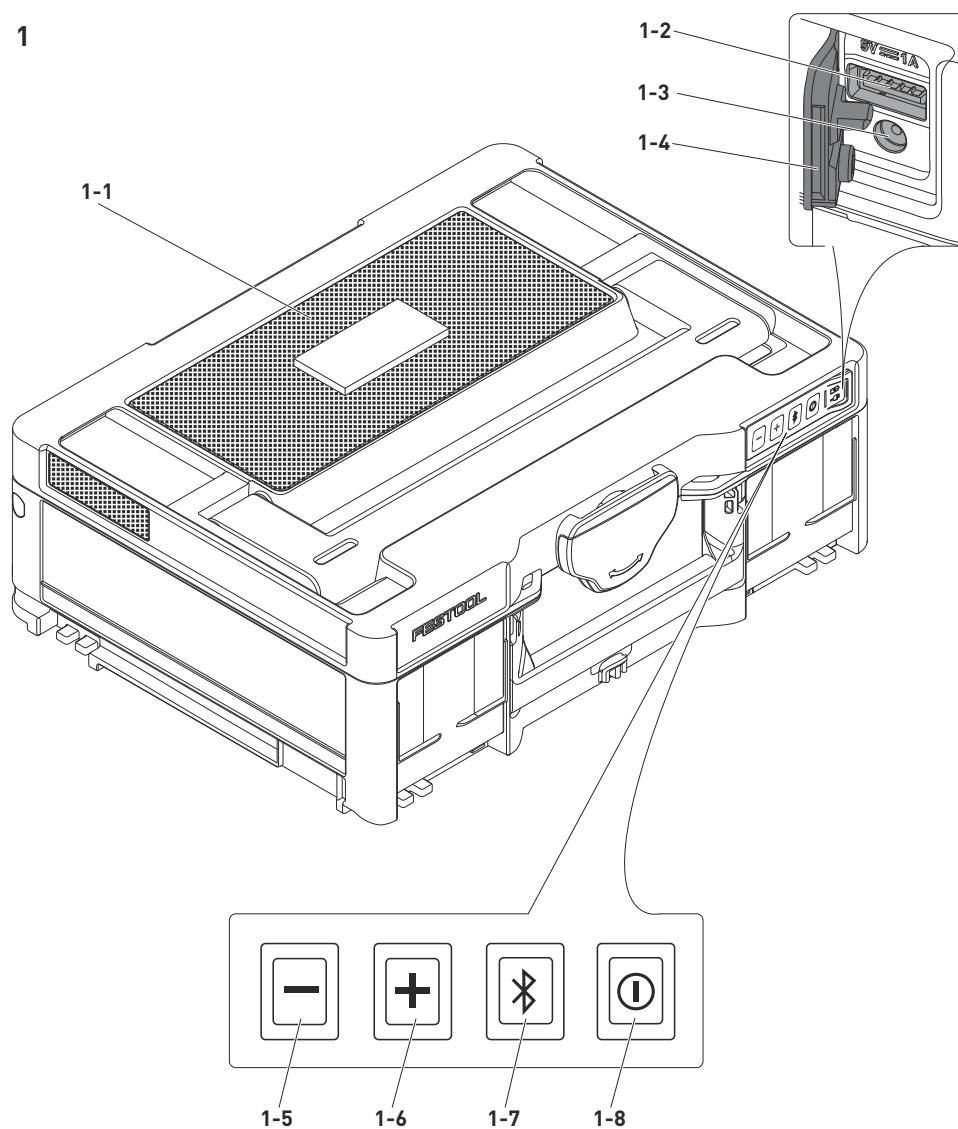

- [1-1] Kõlar
- [1-2] USB-pesa
- [1-3] Võrgupistiku ühenduspesa
- [1-4] Kaitsekork
- [1-5] Hääletugevuse miinusnupp
- [1-6] Hääletugevuse plussnupp
- [1-7] Bluetooth® nupp
- [1-8] Sisse-/väljanupp

2 Kasutuselevõtt

HOIATUS! Järgige originaalkasutusjuhendi kõiki ohutusjuhiseid ja nõuandeid.

2.1 Seadme täislaadimine



HOIATUS





Tuleoht

Ebasobiva võrgupistikuga kasutamine

- ▶ Laadige seadet ainult pakendis oleva võrgupistikuga.

Laadige seade enne esmast kasutust lõpuni täis.

- ▶ Ühendage võrgupistik seadmega [1-3].
- ▶ Ühendage võrgupistik võrgupistikupesaga.

LED-tuli	Tähendus
	LED vilgub vaheldumisi punase ja valge tulega. Seade laeb.
	LED vilgub püsivalt punase tulega. Akut ei saa laadida.
	LED põleb valge tulega. Aku on lõplikult täis laetud.
	LED põleb punase tulega. Akut tuleb laadida.

Aku mahtuvus

- ▶ Aku mahtuvuse kuvamiseks vajutage korraks sisse-väljalülitile [1-8].

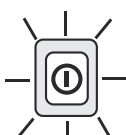
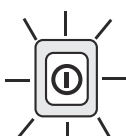
LED-tuli	Aku mahtuvus
	LED vilgub kolm korda valge tulega. > 80%
	LED vilgub kaks korda valge tulega. > 50%

LED-tuli

Aku mahtuvus

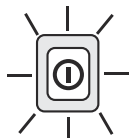

LED vilgub üks kord valge tulega. > 25%



LED vilgub kaks korda punase tulega. < 25%

2.2 Seadme sisse-/väljalülitamine

Sisselülitamine

- ▶ Vajutage sisse-väljalülitit [1-8] kauem kui üks sekund.

Väljalülitamine

- ▶ Vajutage sisse-väljalülitit [1-8] kauem kui üks sekund.

3 Bluetooth® ühendus

3.1 TOPROCK BT 20 sidumine mobiilse lõppseadmega

Et edastada TOPROCK BT 20-le muusikat, tuleb ühendada mobiilne lõppseade Bluetooth® kaudu TOPROCK BT 20-ga.

Esmaühendamine mobiilse lõppseadmega

- ▶ Vajutage sisse-väljalülitit [1-8] kauem kui üks sekund, kuni Bluetooth® nupu LED [1-7] sinise tulega vilgub.

Bluetooth® abil on seade mobiilsetele lõppseadmetele nähtav.

- ▶ Bluetooth® aktiveerimine mobiilsetele lõppseadmetel.
- ▶ Kuvage Bluetooth® seadmeloend ja valige tuvastatud seadmete hulgast <TOPROCK>, et luua turvaline ühendus.

Teatud mobiilsetel lõppseadmetel, mis on varustatud vanema versiooniga kui BT2.1 Bluetooth® standard, tuleb vajadusel sisetada parool ("0000").

Kui ühendus on loodud, kõlab signaal ja Bluetooth® nupu [1-7] LED jääb püsivalt põlema.

- Kohe, kui TOPROCK BT 20 on Bluetooth® kaudu mobiilse lõppseadmega ühendatud, ei kuvata seda enam teiste mobiilsete lõppseadmete Bluetooth® seadmeloendis.
- Kui mobiilne lõppseade asub väljaspool TOPROCK BT 20 tööulatust, siis võib Bluetooth® ühendus olla katkendlik. Kui mobiilne lõppseade on uuesti tööulatuses, taastub Bluetooth® ühendus automaatselt. Katkestuse ajal ei saa ühtki teist mobiilset lõppseadet TOPROCK BT 20-ga ühendada.

- Kui TOPROCK BT 20 ikkagi Bluetooth® seadmeloendisse ilmub, kuid ühendust pole võimalik luua, siis tuleb see Bluetooth® seadmeloendist kustutada. Seejärel siduge TOPROCK BT 20 uuesti Bluetooth®-iga.
- Kõige tõhusam tööulatus ühendatud seadmete vahel on kuni 50 m (164.04 ft). Iga takistus seadmete vahel võib tööulatust vähendada.
- Bluetooth® ühenduse tugevus võib varieeruda sõltuvalt ühendatud mobiilsest lõppseadmest. Enne kui asute seadet TOPROCK BT 20-ga ühendama, kontrollige alati, kas mobiilse lõppseadme Bluetooth® toimib.

Eelnevalt ühendatud seadmete tuvastamine

Kui TOPROCK BT 20 oli mõne mobiilse lõppseadmega juba eelnevalt ühendatud, siis see salvestati mälu ja TOPROCK BT 20 tuvastab seadme automaatselt. TOPROCK BT 20 püüab alati saada automaatselt ühendust viimati ühendatud seadmega. Mälusse saab salvestada kuni kaheksa ühendatud seadet. Kui see number ületada, siis salvestub viimane ühendatud seade kõige esimese salvestuse asemele ja esimest seadet enam ei tuvastata. Kui viimati ühendatud seade ei ole enam kättesaadav, püüab TOPROCK BT 20 luua ühenduse eelviimase seadmega jne.

Mälu kustutamine

- Lülitage seade sisse.
 - Hoidke Bluetooth® nuppu **[1-7]** kauem kui seitse sekundit all.
- Kõlab lühike signaal ja kõik senised TOPROCK BT 20 salvestatud seadmed on kustutatud.*

- Seadme väljalülitamine.

3.2 Kahe TOPROCK BT 20 sidumine

Maksimaalselt kaks TOPROCK BT 20 saab siduda omavahel TWS-funkstiooniga (TWS = true wireless stereo) Bluetooth® kaudu. Nii saab edastada muusikat kahe kõlari kaudu.

Esimene TOPROCK BT 20 peab olema mobiilse lõppseadmega ühendatud.

- Kui seda pole veel tehtud, siis ühendage TOPROCK BT 20 mõne mobiilse lõppseadmega, vt peatükki 3.1 .
- Hoidke Bluetooth® nuppu **[1-7]** kaks kuni kolm sekundit all, kuni Bluetooth® nupu **[1-7]** LED vilgub vaheldumisi punase ja sinise tulega.
- Lülitage teine TOPROCK BT 20 sisse.

- Hoidke teisel TOPROCK BT 20-l samuti Bluetooth® nuppu **[1-7]** ligi kolm sekundit all, kuni Bluetooth® nupu **[1-7]** punane ja sinine LED vaheldumisi vilguvad.

*Mõne sekundi pärast on mõlemad TOPROCK BT 20 edukalt ühendatud. Kõlavad kaks lühikest signaali ja esimese seadme Bluetooth® nupu **[1-7]** sinine LED põleb püsivalt. Teise seadme Bluetooth® nupul **[1-7]** põleb püsivalt lilla LED.*

Kõlari seadistamine

TOPROCK BT 20 on varustatud nelja kõlariiga. Kaks kõlaripaari edastavad üht helikanalit. Kui kaks TOPROCK BT 20 on omavahel ühendatud, saab valida järgmise kolme edastusvõimaluse vahel:

Valik 1

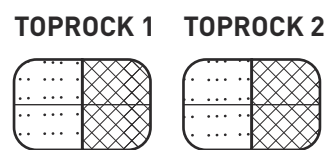

Mõlemad TOPROCK BT 20 edastavad vastavalt parem- ja vasakpoolset helikanalit (vaikeseadistus).

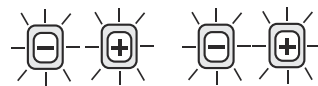

Kinnitus: LED-id vilguvad kolm korda valge tulega.

Valik 2

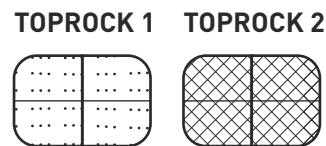

TOPROCK 1 edastab vasakpoolset ja TOPROCK 2 parempoolset helikanalit.



Kinnitus: LED-id vilguvad kolm korda valge tulega.

Valik 3

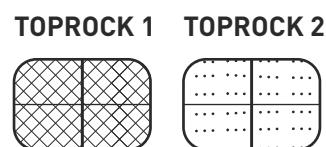

TOPROCK 1 edastab parempoolset ja TOPROCK 2 vasakpoolset helikanalit.

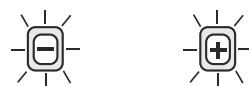

Kinnitus: LED-id vilguvad kolm korda valge tulega.

- Hoidke seadme Bluetooth® nuppu **[1-7]** korduvalt kaks kuni kolm sekundit all, et valida kolme edastusvõimaluse vahel.

3.3 Ühenduse katkestamine

- Vajutage Bluetooth® nuppu **[1-7]** või inaktiveerige mobiilse lõppseadme Bluetooth®, et ühendust katkestada.

Bluetooth® nupu **[1-7]** LED hakkab sinise tulega vilkuma ja näitab, et TOPROCK BT 20 on ühenduseks valmis.

4 Töötamine

4.1 Heliedastus

- ▶ Ühendage mobiilne lõppseade ühe või kahe TOPROCK BT 20-ga, vt peatükki 3.
 - ▶ Käivitage heliedastus mobiilse lõppseadme juhtnuppudele. Mobiilse lõppseadme juhtnuppude abil saab esitada muusikapalu, neid katkestada või palade vahel liikuda.
- i** Kui ühendatud on kaks TOPROCK BT 20: Ühel TOPROCK BT 20-l reguleeritud helitugevus kantakse edasi teisele TOPROCK BT 20-le.
- Sõltuvalt mobiilsest lõppseadmest või tarkvarast võib juhtnuppude reaktsiooni-kiirus olla erinev.
 - Mõned mobiilsed lõppseadmed katkestavad ajutiselt Bluetooth® ühenduse TOPROCK BT 20-ga telefonikõne vastuvõtmise või väljahelistamise ajal. Mõned mobiilsed lõppseadmed lülituvad vaigistuse peale, nt tekstisõnumite ja e-kirjade vastuvõtmisel. Seda tingib ühendatud mobiilne lõppseade, TOPROCK BT 20 rikkega ei ole tegemist.

4.2 Helitugevuse reguleerimine

- ▶ Reguleerige helitugevust TOPROCK BT 20 või mobiilse lõppseadme helitugevuse miinus- **[1-5]** ja pluss- **[1-6]** nuppudest. *Vastavale helitugevusnupule vajutamisel vilgub nupu LED valge tulega. Kui mõlema helitugevusnupu valged LED-id vilguvad kaks korda, on saavutatud vastavalt kas maksimaalne või minimaalne helitugevus.*

4.3 Mobiilsete lõppseadmete laadimine USB-pesa kaudu **[1-2]**

Mobiilsete lõppseadmete laadimiseks USB-pesa **[1-2]** kaudu peab TOPROCK BT 20 olema sisse lülitatud. Seadmete laadimisaeg võib varieeruda ja teatud juhtudel kesta kauem kui tootja poolt tarnitud laadimisseadmega.

- USB-pesa on mõeldud ainult mobiilsete lõppseadmete laadimiseks ja mitte andmeedastuseks TOPROCK BT 20-ile.
- Mõned mobiilsed lõppseadmed ei toeta TOPROCK BT 20 laadimisfunktsiooni.
- Eemaldage USB-kaabel pärast laadimist.
- USB-pesa **[1-2]** varustab vooluga ainult seadmeid, mille maksimaalne sisendpinge on 5V / 1A. USB-pesa ei toeta väliseid kõva-

kettaid ja suure voolutarbega mobiilseid lõppseadmeid.

- TOPROCK BT 20 ei saa USB-pesa **[1-2]** abil laadida.
- Ärge ühendage USB-pesa **[1-2]** lauaarvuti USB-pesaga. Vastasel korral võib mõlemal seadmepool esineda tõrkeid.
- Sulgege USB-pesa **[1-2]** pärast kasutust kaitsekorgiga **[1-4]**, et vältida märdumist või roostetamist.

5 Tõrkeabi

5.1 Seade ei reageeri

Harvadel juhtudel võib süsteemikatkestus põhjustada seda, et seadet ei saa enam käsitada.

- ▶ Hoidke sisse-väljalüliti **[1-8]** ligi kaheksa sekundit all, kuni seade välja lülitub. *Järgmise käivitamise ajal taastub süsteem automaatselt.*

6 Üldised märkused

6.1 Info Bluetooth® kohta

Seadet saab Bluetooth® kaudu ühendada mobiilse lõppseadmega. Kui seade on Bluetooth® kaudu ühendatud mobiilse lõppseadmega ja ühendus on autoriseeritud, ühendub seade sellest hetkest alates mobiilse lõppseadmega automaatselt.

Kaubamärk Bluetooth® ja logod on Bluetooth SIG, Inc. registreeritud kaubamärgid ja TTS Tooltechnic Systems AG & Co. KG ning seega Festool kasutab neid litsentsi alusel.

Sisällys

1 Laitteen osat.....	43
2 Käyttöönotto.....	44
3 Bluetooth® yhteys.....	44

4 Käyttö.....	46
5 Vikojen korjaus.....	46
6 Yleisiä ohjeita.....	46

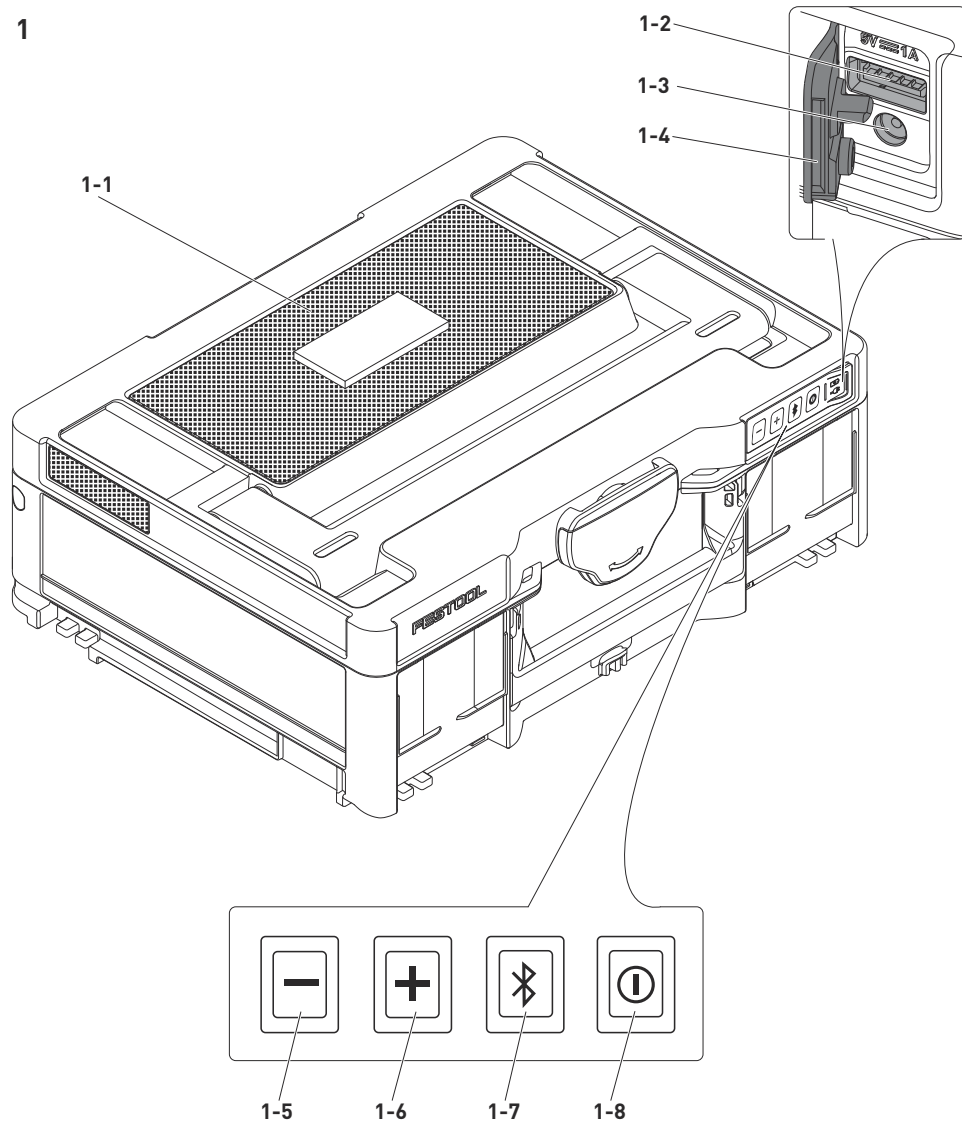
1 Laitteen osat

- [1-1]** Kaiutin
- [1-2]** USB-portti
- [1-3]** Verkkolaitteen liitäntäportti
- [1-4]** Suojahattu
- [1-5]** Äänenvoimakkuuden vähennyspainike
- [1-6]** Äänenvoimakkuuden lisäyspainike
- [1-7]** Bluetooth® painike
- [1-8]** Käynnistyspainike

2 Käyttöönotto

VAROITUS! Noudata alkuperäisen käyttöohjekirjan kaikkia turvallisuus- ja käyttöohjeita.

2.1 Laitteen lataaminen



VAROITUS

Tulipalovaara

Jos käytetään soveltumatonta verkkolaitetta

- Lataa laite vain mukana toimitetun alkuuperäisen verkkolaitteen avulla.

Lataa laitteen akku täyteen ennen ensikäyttöä.

- Liitä verkkolaite laitteeseen **[1-3]**.
- Kytke verkkolaite verkkovirran pistorasiaan.

LED-merkkivalo		Merkitys
	LED-valo vilkkuu vuorotellen punaisena ja valkoisena.	Laite lataa.
	LED-valo vilkkuu jatkuvasti punaisena.	Akkua ei voi ladata.
	LED-valo palaa valkoisena.	Akku on ladattu täyteen.
	LED-valo palaa punaisena.	Akku pitää ladata.

Akun kapasiteetti

- Laite ilmoittaa akun kapasiteetin, kun painat lyhyesti käynnistuspainiketta **[1-8]**.

LED-merkkivalo		Akun kapasiteetti
	LED-valo välähtää kolme kertaa valkoisena.	> 80 %
	LED-valo välähtää kaksi kertaa valkoisena.	> 50 %

LED-merkkivalo

Akun kapasiteetti

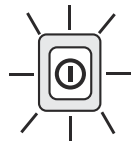

LED-valo välähtää yhden kerran valkoisena.



LED-valo välähtää kaksi kertaa punaisena.

2.2 Laitteen kytkeminen päälle / pois päältä

Päällekytkentä

- Paina käynnistyskytkintä **[1-8]** yli sekunnin ajan.

Kytkeminen pois päältä

- Paina käynnistyskytkintä **[1-8]** yli sekunnin ajan.

3 Bluetooth® yhteys

3.1 TOPROCK BT 20:n parikytkeminen mobiililaitteeseen

Kun haluat siirtää musiikkia TOPROCK BT 20:een, mobiililaite pitää parikytkä **Bluetooth®** kautta TOPROCK BT 20:een.

Ensimmäinen parikytkentä mobiililaitteeseen

- Paina käynnistyspainiketta **[1-8]** yli sekunnin ajan, kunnes Bluetooth® painikkeen **[1-7]** LED-valo vilkkuu sinisenä.

Laite näkyy sitten Bluetooth® yhteyden kautta mobiililaitteessa.

- Aktivoi Bluetooth® mobiililaitteessa.
- Anna laitteen näyttää Bluetooth® laitelista ja valitse tunnistettujen laitteiden joukosta <TOPROCK>, jotta saat valtuutettua suojatun yhteyden. Joissakin mobiililaitteissa, jotka on varustettu BT2.1 Bluetooth® standardia vanhemmilla versioilla, täytyy mahdollisesti syöttää salasana ("0000").

*Kun yhteys on muodostettu, kuulet lyhyen äänimerkin ja Bluetooth® painikkeen **[1-7]** LED-valo palaa jatkuvasti sinisenä.*

- Heti kun TOPROCK BT 20 on yhdistetty Bluetooth® kautta mobiililaitteeseen, se ei näy enää muiden mobiililaitteiden Bluetooth® laitelistassa.
- Jos mobiililaite on TOPROCK BT 20:n toimintasäteen ulkopuolella, Bluetooth® yhteys katkeaa väliaikaisesti. Heti kun mobiililaite on taas toimintasäteellä,

- Bluetooth® yhteys muodostetaan automaattisesti uudelleen. Tämän katkoksen aikana mikään muu mobiililaitte ei voi muodostaa yhteyttä TOPROCK BT 20:een.
- Jos TOPROCK BT 20 tulee Bluetooth® laitelistaan, vaikka yhteyttä ei voi muodostaa, silloin se täytyy poistaa Bluetooth® laitelistasta. Parikytke tämän jälkeen TOPROCK BT 20 uudelleen Bluetooth® kautta.
- Parikytettyjen laitteiden käyttökelpoinen toimintasäde on jopa 50 m (164.04 ft). Laitteiden välissä olevat esteet saattavat lyhentää toimintasädettä.
- Bluetooth® yhteyden suorituskyky voi vaihdella parikytetyistä mobiililaitteista riippuen. Tarkasta aina ennen TOPROCK BT 20:n parikytentää mobiililaitteen Bluetooth® toimintakyky.

Ennestään parikytettyjen laitteiden tunnistaminen

Heti kun TOPROCK BT 20 on parikytetty kertaalleen mobiililaitteeseen, kyseinen laite tallennetaan TOPROCK BT 20:n muistiin ja tunnistetaan automaattisesti. TOPROCK BT 20 yrittää aina automaattisesti muodostaa yhteyden viimeksi parikytettyyn laitteeseen. Siihen voi tallentaa enintään kahdeksan parikytettyä laitetta. Kun tämä määrä ylittyy, vanhin parikytetty laite päällekirjoitetaan ja sitä ei sen jälkeen enää tunnisteta automaattisesti. Jos viimeksi parikytetty laite ei ole enää käytettävissä, TOPROCK BT 20 yrittää muodostaa yhteyden viimeksi edelliseen laitteeseen, jne.

Muistin tyhjentäminen

- Kytke laite päälle .
- Pidä Bluetooth® painiketta **[1-7]** pohjassa yli seitsemän sekunnin ajan.
Kuulet lyhyen äänimerkin ja kaikki tähän asti TOPROCK BT 20:een tallennetut laitteet on poistettu muistista.

- Kytke laite pois päältä.

3.2 Kahden TOPROCK BT 20:n parikytentä

Enintään kaksi TOPROCK BT 20:tä voi parikytkeä keskenään TWS-toiminnon (TWS = true wireless stereo) avulla Bluetooth® kautta. Tämän myötä musiikkia voi toistaa kahden kaiuttimen kautta.

Ensimmäisen TOPROCK BT 20:n täytyy olla yhteydessä mobiililaitteeseen.

- Jos pariliitäntää ei ole vielä tehty, parikytke TOPROCK BT 20 mobiililaitteeseen, katso luku [3.1](#) .

- Pidä Bluetooth® painiketta **[1-7]** pohjassa 2-3 sekuntia, kunnes Bluetooth® painikkeen **[1-7]** LED-valo vilkkuu vuorotellen punaisena ja sinisenä.
- Kytke toinen TOPROCK BT 20 päälle.
- Pidä myös toisen TOPROCK BT 20:n Bluetooth® painiketta **[1-7]** pohjassa n. kolme sekuntia, kunnes Bluetooth® painikkeen **[1-7]** LED-valo vilkkuu vuorotellen punaisena ja sinisenä.

*Muutaman sekunnin kuluttua kumpikin TOPROCK BT 20 on parikytetty. Kuulet kaksi lyhyttä äänimerkkiä ja ensimmäisen laitteen Bluetooth® painikkeen **[1-7]** LED-valo palaa jatkuvasti sinisenä. Toisen laitteen Bluetooth® painikkeen **[1-7]** LED-valo palaa jatkuvasti violettina.*

Kaiuttimien asettelu

TOPROCK BT 20 on varustettu neljällä kaiuttimella. Kahden kaiuttimen pari toistaa yhden äänikanavan.

Jos kaksi TOPROCK BT 20 -laitetta on yhdistetty toisiinsa, voit valita seuraavien kolmen toistovaihtoehdon välillä:

Vaihtoehto 1

TOPROCK 1 **TOPROCK 2** Molemmat TOPROCK BT 20 -laitteet toistavat oikean ja vasemman äänikanavan (perusasetus).

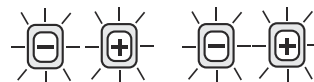
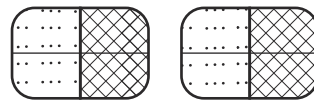

Kuittaus: LED-valot välähtävät kolme kertaa valkoisena.

Vaihtoehto 2

TOPROCK 1 **TOPROCK 2** TOPROCK 1 toistaa vasemman ja TOPROCK 2 oikean äänikanavan.

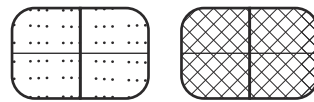

Kuittaus: LED-valot välähtävät kulloinkin kolme kertaa valkoisena.

Vaihtoehto 3

TOPROCK 1

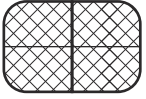

TOPROCK 2

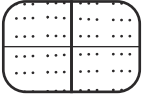

TOPROCK 1 toistaa oikean ja TOPROCK 2 vasemman äänikanavan.

Kuittaus: LED-valot välähtävät kolme kertaa valkoisena.

- Pidä laitteen Bluetooth® painiketta **[1-7]** toistuvasti pohjassa 2-3 sekuntia, jotta saat vaihdettua kolmen toistovaihtoehdon välillä.

3.3 Yhteyden katkaisu

- Kun haluat katkaista yhteyden, paina Bluetooth® painiketta **[1-7]** tai deaktivoi mobiililaitteen Bluetooth® toiminto.

*Bluetooth® painikkeen **[1-7]** LED-valo alkaa vilkkua sinisenä ja ilmoittaa, että TOPROCK BT 20 on valmis muodostamaan uuden yhteyden.*

4 Käyttö

4.1 Audiotoisto

- Parikytkke mobiililaitte yhteen tai kahteen TOPROCK BT 20:een, katso luku 3.
- Käynnistä audiotoisto mobiililaitteen käyttösäätimien avulla. Mobiililaitteen käyttösäätimien avulla voit käynnistää tai keskeyttää musiikkikappaleen soiton tai selata kappaletta.

i Kahden parikytketyn TOPROCK BT 20:n yhteydessä: TOPROCK BT 20:een säätämäsi äänenvoimakkuusarvo siirretään toiseen TOPROCK BT 20:een.

- Mobiililaitteesta tai ohjelmistosta riippuen reagointi käyttösäätimillä tehtäviin ohjaustoimiin voi vaihdella.
- Jotkut mobiililaitteet katkaisevat väliaikaisesti Bluetooth® yhteyden TOPROCK BT 20:een heti kun puheluita soitetaan tai vastaanotetaan. Jotkut mobiililaitteet mykistyvät, kun saat esimerkiksi teksti- tai sähköpostiviestejä. Tämä käytös johtuu parikytketystä mobiililaitteesta eikä se merkitse TOPROCK BT 20:n toimintahäiriötä.

4.2 Äänenvoimakkuuden säätäminen

- Säädä äänenvoimakkuutta vähennyspainikkeella **[1-5]** ja lisäspainikkeella **[1-6]**

TOPROCK BT 20 -laitteesta tai mobiililaitteesta.

Kun painat kyseistä äänenvoimakkuuspainiketta, äänenvoimakkuuspainikkeen LED-valo vilkkuu valkoisena. Jos kummankin äänenvoimakkuuspainikkeen valkoiset LED-valot välähtävät kahdesti, tällöin kyseessä oleva maksimim- tai minimiäänenvoimakkuus on saavutettu.

4.3 Mobiililaitteiden lataaminen USB-portin [1-2] kautta

TOPROCK BT 20 pitää kytkeä päälle, kun haluat ladata mobiililaitteita USB-portin **[1-2]** kautta. Laitteiden latausaika voi vaihdella ja joissakin tapauksissa se saattaa kestää kauemmin kuin valmistajan toimittaman laturin kanssa.

- USB-portti on tarkoitettu vain mobiililaitteiden lataamiseen ja se ei sovellu tietojen siirtämiseen TOPROCK BT 20:een.
- Jotkut mobiililaitteet eivät tue TOPROCK BT 20:n lataustoimintoa.
- Irrota USB-johto latauksen jälkeen.
- USB-portti **[1-2]** voi syöttää virtaa vain sellaisille laitteille, joiden suurin sallittu tulojännite on 5V / 1A . USB-portti ei tue ulkoisia kiintolevyjä eikä korkeamman vaatimusluokan mobiililaitteita.
- TOPROCK BT 20:n lataaminen USB-portin **[1-2]** kautta ei ole mahdollista.
- Älä yhdistä USB-porttia **[1-2]** tietokoneen USB-porttiin. Muuten molemmat laitteet voivat vioittua.
- Sulje USB-portti **[1-2]** käytön jälkeen suojahatulla **[1-4]**, jotta saa suojattua sen lialta ja korroosiolta.

5 Vikojen korjaus

5.1 Laite ei reagoi

Erittäin harvoissa tapauksissa järjestelmän kaatuminen voi johtaa siihen, ettei laitteen toimintaa voi enää ohjata.

- Pidä käynnistyskytkintä **[1-8]** pohjassa n. kahdeksan sekunnin ajan, kunnes laite sammuu.

Järjestelmä palauttaa itsensä automaattisesti seuraavan käynnistyksen yhteydessä.

6 Yleisiä ohjeita

6.1 Bluetooth® koskevia tietoja

Laitteen voi parikytkkeä Bluetooth® kautta mobiililaitteeseen. Heti kun laite on parikytketty Bluetooth® kautta mobiililaitteeseen ja suojattu yhteys on valtuutettu, laite muodostaa siitä

lähtien automaattisesti yhteyden mobiililaitteeseen.

Tavaramerkki Bluetooth® ja logot ovat rekisteröityjä tavaramerkkejä, jotka omistaa Bluetooth SIG, Inc. ja joita TTS Tooltechnic Systems AG & Co. KG ja Festool käyttävät lisenssillä.

Kazalo

1 Elementi alata.....	48	4 Rad.....	51
2 Stavljanje u pogon.....	49	5 Uklanjanje pogrešaka.....	51
3 Bluetooth® veza.....	49	6 Opće napomene.....	51

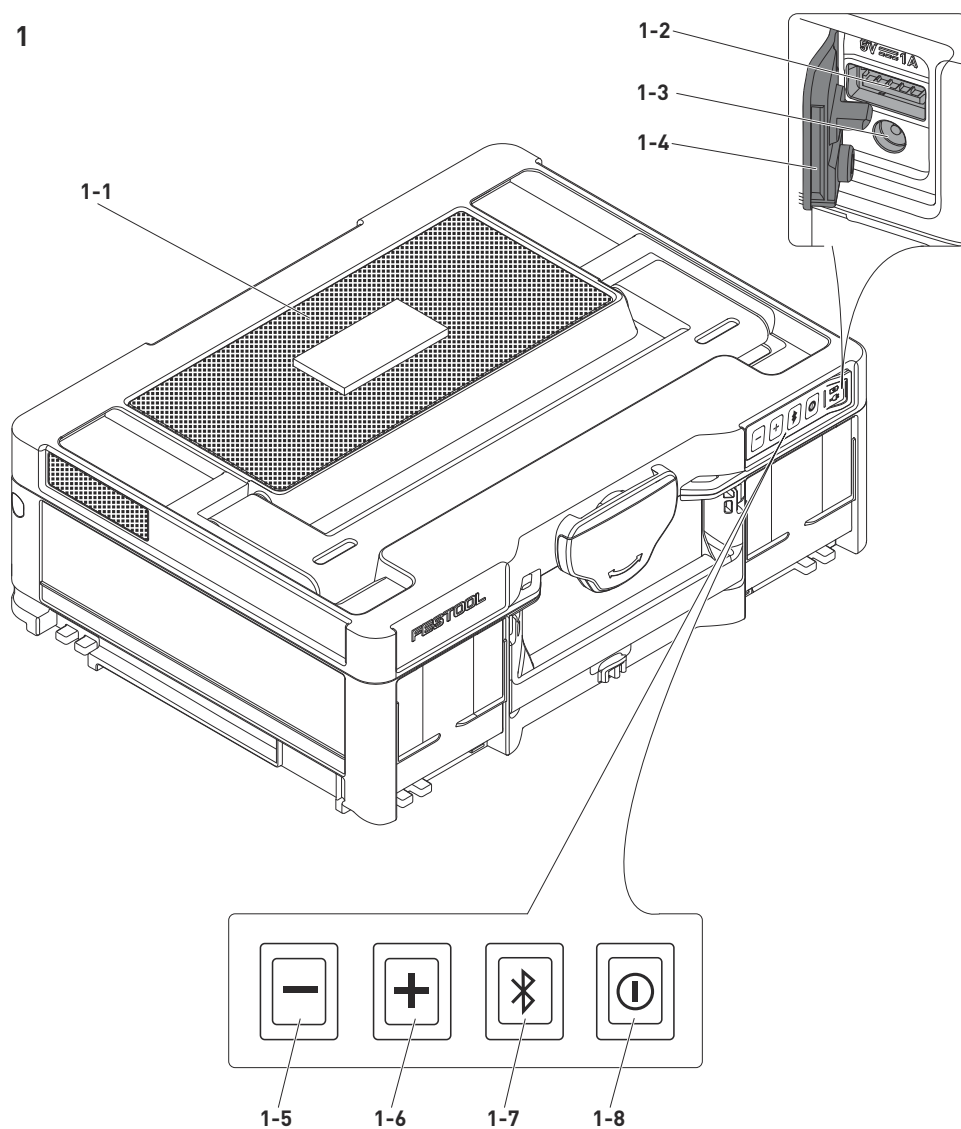
1 Elementi alata

- [1-1]** Zvučnik
- [1-2]** USB priključak
- [1-3]** Utičnica za priključak utičnog adaptera
- [1-4]** Zaštitna kapica
- [1-5]** Tipka za glasnoću minus
- [1-6]** Tipka za glasnoću plus
- [1-7]** Bluetooth® tipka
- [1-8]** Tipka za uključivanje i isključivanje

2 Stavljanje u pogon

UPOZORENJE! Pridržavajte se svih sigurnosnih napomena i uputa u originalnim uputama za uporabu.

2.1 Punjenje uređaja



UPOZORENJE

Opasnost od požara

Uporaba neprikladnog utičnog adaptera

- Uređaj puniti samo isporučenim originalnim utičnim adapterom.

Prije prve uporabe do kraja napunite uređaj.

- Utični adapter s uređajem povežite **[1-3]**.
- Utični adapter utaknite u mrežnu utičnicu.

LED indikator

Značenje

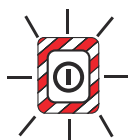

LED naizmjenično treperi crveno i bijelo.

Uređaj se puni.



LED dioda trajno treperi crveno.

Akumulatorska baterija ne može se napuniti.



LED dioda svijetli bijelo.

Akumulatorska baterija je do kraja napunjena.



LED dioda svijetli crveno.

Akumulatorska baterija mora se napuniti.

Kapacitet akumulatorske baterije

- Za prikaz kapaciteta akumulatorske baterije kratko pritisnite tipku za uključivanje/isključivanje **[1-8]**.

LED indikator

Kapacitet akumulatorske baterije

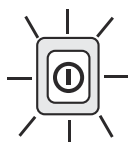

LED dioda tri puta treperi bijelo.

> 80%

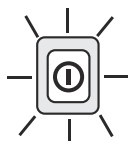

LED dioda dva puta treperi bijelo.

> 50%

LED indikator

Kapacitet akumulatorske baterije



LED jednom treperi bijelo.

> 25%



LED dva puta treperi crveno.

< 25%

2.2 Uključivanje/isključivanje uređaja

Uključivanje

- Pritisnite tipku za uključivanje/isključivanje **[1-8]** dulje od jedne sekunde.

Isključivanje

- Pritisnite tipku za uključivanje/isključivanje **[1-8]** dulje od jedne sekunde.

3 Bluetooth® veza

3.1 Povezivanje TOPROCK BT 20 s mobilnim krajnjim uređajem

Za prijenos glazbe na TOPROCK BT 20 krajnji mobilni uređaj mora biti povezan putem **Bluetooth®** s TOPROCK BT 20.

Prvo spajanje s mobilnim krajnjim uređajem

- Tipku za uključivanje i isključivanje **[1-8]** držite pritisnutu dulje od sekunde dok LED dioda Bluetooth® tipke **[1-7]** ne treperi plavo.

Uređaj je sada putem Bluetooth® vidljiv na mobilnom krajnjem uređaju.

- Aktivirajte Bluetooth® na mobilnom krajnjem uređaju.
- Prikažite Bluetooth® popis uređaja i među prepoznatim uređajima odaberite <TOPROCK> kako bi se autorizirala zaštićena veza.

Kod nekih starijih krajnjih uređaja opremljenih verzijom starijom od BT2.1 Bluetooth® standarda možda će biti potreban unos lozinke ("0000").

*Kada se veza uspostavi, kratko se javlja zvučni signal i LED dioda Bluetooth® tipke **[1-7]** trajno svijetli plavo.*

- Čim se TOPROCK BT 20 poveže s mobilnim krajnjim uređajem putem Bluetooth®, on se više ne pojavljuje na Bluetooth® popisu drugih mobilnih uređaja.
- Ako se mobilni krajnji uređaj nalazi izvan doseg TOPROCK BT 20, Bluetooth® veza

- se povremeno prekida. Čim se mobilni krajnji uređaj nađe u doseg, Bluetooth® veza se automatski uspostavlja. Tijekom tog prekida niti jedan drugi mobilni krajnji uređaj ne može se povezati s TOPROCK BT 20.
- Ako se TOPROCK BT 20 ipak pojavi na Bluetooth® popisu uređaja, a veza nije moguća, on se mora izbrisati s Bluetooth® popisa uređaja. Zatim se ponovno TOPROCK BT 20 spaja putem Bluetooth®.
 - Efektivni raspon dosega između spojenih uređaja iznosi do 50 m (164.04 ft). Svaka prepreka između uređaja može smanjiti raspon dosega.
 - Jačina Bluetooth® veze može varirati ovisno o spojenom mobilnom krajnjem uređaju. Prije spajanja s TOPROCK BT 20 uvijek provjerite Bluetooth® funkciju mobilnog krajnjeg uređaja.

Prepoznavanje već spojenih uređaja

Čim se TOPROCK BT 20 jednom spoji s mobilnim krajnjim uređajem, on se pohranjuje i automatski prepoznaje u TOPROCK BT 20. TOPROCK BT 20 uvijek automatski pokušava povezati se s posljednjim spojenim uređajem. Može pohraniti do osam spojenih uređaja. Ako se taj broj prekorači, piše se preko najstarijeg spojenog uređaja i on se više ne prepoznaje automatski. Ako posljednji spojeni uređaj više nije dostupan, TOPROCK BT 20 pokušava uspostaviti vezu s prethodnim spojenim uređajem i tako dalje.

Brisanje memorije

- ▶ Uključiti uređaj.
- ▶ Bluetooth® tipku **[1-7]** držite pritisnutom dulje od 7 sekundi.

Javlja se kratki zvučni signal i brišu se svi uređaji koji su do sad pohranjeni u TOPROCK BT 20.

- ▶ Isključite uređaj.

3.2 Povezivanje dva TOPROCK BT 20

Maks. dva TOPROCK BT 20 mogu se međusobno povezati TWS funkcijom (TWS = true wireless stereo) putem Bluetooth®. Tako se glazba može reproducirati na dva zvučnika.

Prvi TOPROCK BT 20 mora biti povezan s mobilnim krajnjim uređajem.

- ▶ Ako to još nije činjeno, povežite TOPROCK BT 20 s mobilnim krajnjim uređajem, vidi poglavlje 3.1.

- ▶ Držite Bluetooth® tipku **[1-7]** dvije do tri sekunde pritisnutom dok LED dioda Bluetooth® tipke **[1-7]** ne treperi naizmjenično crveno i plavo.
- ▶ Uključivanje drugog TOPROCK BT 20.
- ▶ Kod drugog TOPROCK BT 20 također držite pritisnutom Bluetooth® tipku **[1-7]** otprilike tri sekunde dok LED dioda Bluetooth® tipke **[1-7]** ne treperi naizmjenično crveno i plavo.

*Nakon nekoliko sekundi oba TOPROCK BT 20 uspješno su povezana. Javljaju se dva kratka zvučna signala i LED dioda Bluetooth® tipke **[1-7]** prvog uređaja trajno svijetli plavo. LED dioda Bluetooth® tipke **[1-7]** drugog uređaja trajno svijetli ljubičasto.*

Postavljanje zvučnika

TOPROCK BT 20 je opremljen s četiri zvučnika. Dva para zvučnika reproduciraju zvučni kanal. Ako su dva TOPROCK BT 20 međusobno povezana, možete birati između sljedeće dvije opcije reprodukcije:

Opcija 1

TOPROCK 1 TOPROCK 2

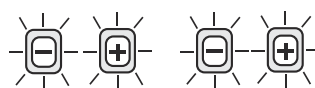
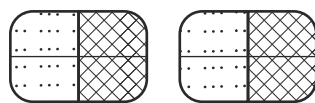

Oba TOPROCK BT 20 reproduciraju lijevi i desni zvučni kanal (osnovna postavka).

Povratna dojava: LED diode trepere tri puta bijelo.

Opcija 2

TOPROCK 1 TOPROCK 2

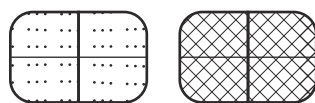

TOPROCK 1 reproducira lijevi i TOPROCK 2 reproducira desni zvučni signal.

Povratna dojava: LED diode trepere po tri puta bijelo.

Opcija 3

TOPROCK 1 TOPROCK 2

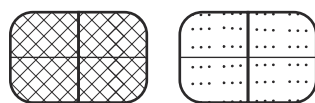

TOPROCK 1 reproducira desni i TOPROCK 2 reproducira lijevi zvučni kanal.

Povratna dojava: LED diode trepere po tri puta bijelo.

- ▶ Bluetooth® tipku **[1-7]** na uređaju ponovno držite pritisnutom dvije do tri sekunde za odabir između dvije opcije reprodukcije.

3.3 Prekidanje veze

- ▶ Za prekid veze pritisnite Bluetooth® tipku **[1-7]** ili deaktivirajte Bluetooth® na mobilnom krajnjem uređaju.

*LED dioda Bluetooth® tipke **[1-7]** počinje treperiti plavo i javlja da je TOPROCK BT 20 spreman za uspostavljanje nove veze.*

4 Rad

4.1 Audio reprodukcija

- ▶ Povezivanje mobilnog krajnjeg uređaja s jednim ili dva TOPROCK BT 20, vidi poglavlje 3.
- ▶ Audio reprodukciju pokrenite putem upravljačkih elemenata mobilnog krajnjeg uređaja. Pomoću upravljačkih elemenata mobilnog krajnjeg uređaja može se reproducirati, prekinuti ili navigirati između glazbenih naslova.

i Kod dva povezana TOPROCK BT 20: Namještena glasnoća na jednom TOPROCK BT 20 prenosi se na drugi TOPROCK BT 20.

- Ovisno o mobilnom krajnjem uređaju odn. softveru može se razlikovati reakcija na pritisak upravljačkih elemenata.
- Neki mobilni krajnji uređaji prekidaju privremeno Bluetooth® vezu s TOPROCK BT 20 čim se uputi ili primi poziv. Neki se mobilni krajnji uređaji utišavaju kad primite npr. tekstualnu poruku ili poruku e-pošte. Takvo se ponašanje temelji na povezanom mobilnom krajnjem uređaju i ne ukazuje na smetnju TOPROCK BT 20.

4.2 Regulacija glasnoće

- ▶ Glasnoću regulirajte tipkom za glasnoću minus **[1-5]** i plus **[1-6]** na TOPROCK BT 20 ili na mobilnom krajnjem uređaju.

Kod pritiska odgovarajuće tipke za glasnoću bijelo treperi LED dioda tipke za glasnoću. Ako dva puta trepere bijele LED diode obje tipke za glasnoću, na obje je postignuta maksimalna ili minimalna glasnoća.

4.3 Punjenje mobilnog krajnjeg uređaja preko USB priključka [1-2]

Za punjenje mobilnog krajnjeg uređaja putem USB priključka **[1-2]** TOPROCK BT 20 mora biti uključen. Vrijeme punjenja uređaja može vari-

rati i u nekim slučajevima trajati dulje nego s isporučenim punjačem proizvođača.

- USB priključak je namijenjen samo za punjenje mobilnog krajnjeg uređaja i nije namijenjen za prijenos podataka na TOPROCK BT 20.
- Funkciju punjenja TOPROCK BT 20 ne podržavaju neki mobilni krajnji uređaji.
- Ne uklanjajte USB kabel nakon punjenja.
- USB priključak **[1-2]** može napajati strujom samo uređaje s maksimalnim ulaznim naponom od 5V / 1A. USB priključak ne podržava vanjski tvrdi disk i mobilne krajnje uređaje većih zahtjeva.
- Punjenje TOPROCK BT 20 preko USB priključka **[1-2]** nije moguće.
- Ne spajajte priključak **[1-2]** s USB priključkom osobnog računala. U suprotnom može doći do kvara oba uređaja.
- USB priključak **[1-2]** nakon uporabe zatvorite zaštitnom kapicom **[1-4]** kako biste spriječili zaprljanje ili koroziju.

5 Uklanjanje pogrešaka

5.1 Uređaj ne reagira

U rijetkim slučajevima pad sustava može uzrokovati nemogućnost rukovanja uređajem.

- ▶ Držite tipku za uključivanje/isključivanje **[1-8]** pritisnutom otprilike osam sekundi dok se uređaj ne isključi.

Prilikom idućeg pokretanja sustav se ponovno automatski uspostavlja.

6 Opće napomene

6.1 Informacije o funkciji Bluetooth®

Uređaj se može povezati putem funkcije Bluetooth® s mobilnim krajnjim uređajem. Kada je uređaj povezan putem funkcije Bluetooth® s mobilnim krajnjim uređajem i kada je osigurana autorizirana veza, od tog se trenutka uređaj automatski povezuje s mobilnim krajnjim uređajem.

Bluetooth® slovnii znak i logotipovi su registrirane trgovačke marke i vlasništvo Bluetooth SIG, Inc. Tvrtka TTS Tooltechnic Systems AG & Co. KG, a time i tvrtka Festool ima licenciju za svako korištenje ovog slovnog znaka.

Tartalomjegyzék

1 A készülék részei.....	52
2 Üzembe helyezés.....	53
3 Bluetooth® kapcsolat.....	53

4 Üzem.....	55
5 Hibaelhárítás.....	55
6 Általános tudnivalók.....	55

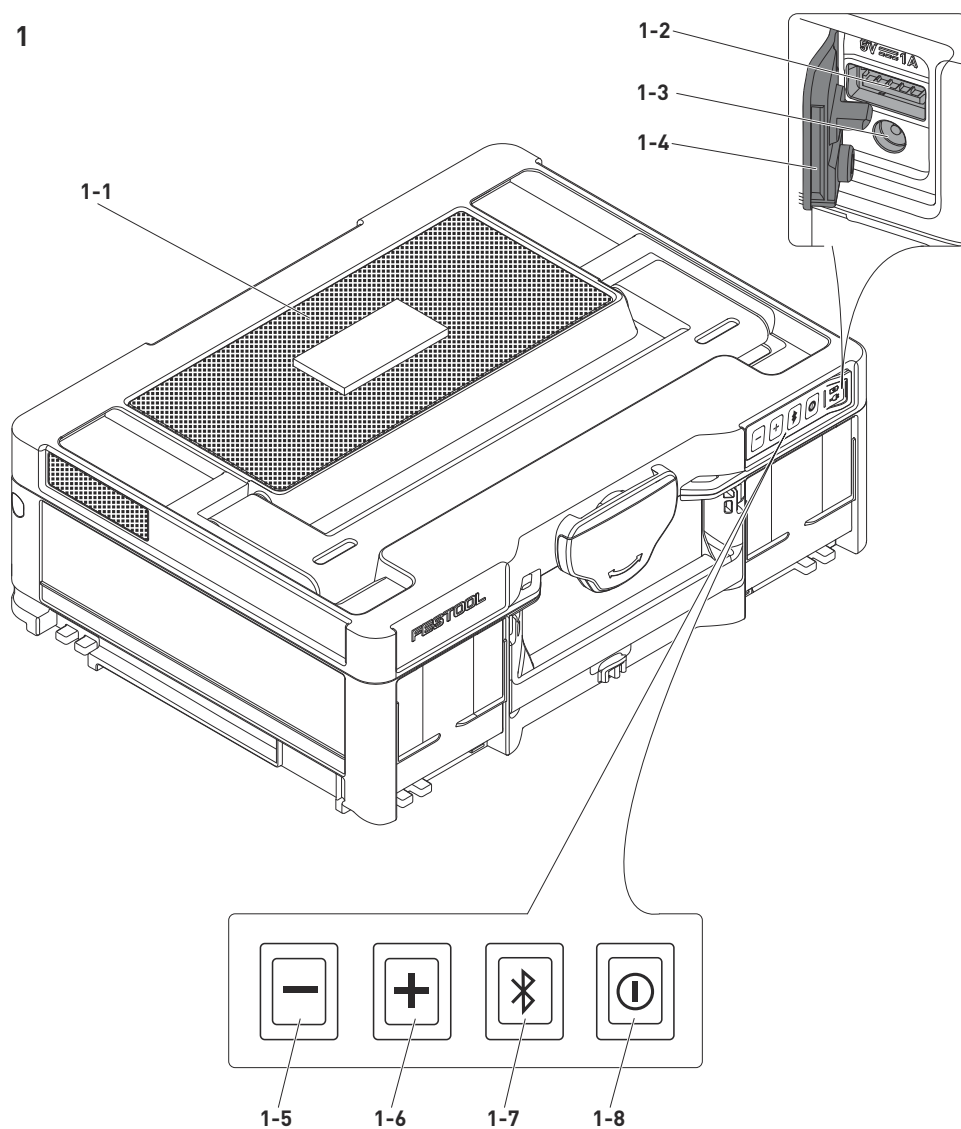
1 A készülék részei

- [1-1]** Hangszóró
- [1-2]** USB-aljzat
- [1-3]** A dugaszolható tápegység csatlakozójzata
- [1-4]** Védősapka
- [1-5]** Hangerő gomb mínusz
- [1-6]** Hangerő gomb plusz
- [1-7]** Bluetooth® gomb
- [1-8]** Be-/ kikapcsológomb

2 Üzembe helyezés



VIGYÁZAT! Tartsa be az eredeti üzemeltetési útmutató biztonsági utasításait és utasításait.

2.1 Készülék feltöltése



VIGYÁZAT!





Tűzveszély

Nem megfelelő dugaszolható tápegység használata

- ▶ A készüléket csak a mellékelt, eredeti dugaszolható tápegységgel töltsse fel.

Első használat előtt töltsse fel teljesen a készüléket.

- ▶ Csatlakoztassa a dugaszolható tápegységet a készülékre **[1-3]**.
- ▶ Dugja be a dugaszolható tápegységet egy hálózati csatlakozóaljzatba.

LED-es kijelző	Jelentés
	A LED váltakozva piros és fehér színnel villog. A készülék tölt.
	LED tartósan pirosan villog. Az akku nem tölthető fel.
	A LED fehérén világít. Az akku teljesen feltöltött.
	A LED pirosan világít. Az akkut fel kell tölteni.

Akkumulátorteljesítmény

- ▶ Az akkukapacitás megjelenítéséhez röviden nyomja meg a Be/Ki gombot **[1-8]**.

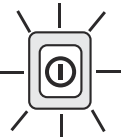
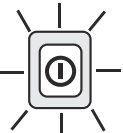
LED-es kijelző	Akkumulátorteljesítmény
	A LED háromszor fehérén villog. > 80%
	A LED kétszer fehérén villog. > 50%

LED-es kijelző

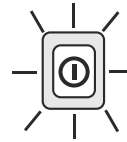

A LED egyszer fehérén villog.

Akkumulátorteljesítmény

> 25%



LED kétszer pirosan villog.

< 25%

2.2 Készülék be-/kikapcsolása

Bekapcsolás

- ▶ Nyomja meg egy másodpercnél hosszabb ideig a Be/Ki gombot **[1-8]**.

Kikapcsolás

- ▶ Nyomja meg egy másodpercnél hosszabb ideig a Be/Ki gombot **[1-8]**.

3 Bluetooth® kapcsolat

3.1 TOPROCK BT 20 párosítása mobil eszközzel

Zeneszámok átjátszásához a TOPROCK BT 20 készülékre, a **Bluetooth®** kapcsolaton keresztül párosítani kell egy mobil eszközt a TOPROCK BT 20 készülékkel.

Első csatlakoztatás mobil eszközre

- ▶ Nyomja meg egy másodpercnél hosszabb ideig a Be/Ki gombot **[1-8]**, míg a Bluetooth® gomb **[1-7]** LED-je kéken nem villog.

A készülék most a Bluetooth® kapcsolaton keresztül látható a mobil eszközök számára.

- ▶ Aktiválja a Bluetooth® kapcsolatot a mobil eszközön.
- ▶ Jelenítse meg a Bluetooth® készüléklistát, a felismert készülékek közül válassza ki a <TOPROCK> azonosítót a biztonságos kapcsolat hitelesítéséhez.

Néhány mobil eszköz esetében, amelyek a BT2.1 Bluetooth® Standard verziónál korábbi változatot használnak, előfordulhat, hogy be kell írni a jelszót ("0000").

*Ha a kapcsolat létrejött, megszólal egy rövid hangjelzés és a Bluetooth® gomb **[1-7]** tartós kék fényel világít.*

- Amint a TOPROCK BT 20 a Bluetooth® kapcsolaton keresztül csatlakozik egy mobil eszközre, nem jelenik meg többet a többi mobil készülék Bluetooth® készüléklistájában.
- Ha a mobil eszköz a TOPROCK BT 20 hatókörén kívül található, akkor a Blue-

- tooth® kapcsolat időnként megszakadhat. Amint a mobilkészíték ismét a hatókörön belül található, akkor a Bluetooth® kapcsolat automatikusan helyreáll. A kapcsolat megszakadása alatt más eszköz nem csatlakoztatható a TOPROCK BT 20 készülékre.
- Ha a TOPROCK BT 20 megjelenik ugyan a Bluetooth® készüléklistában, de a kapcsolódás mégsem lehetséges, akkor törölni kell a Bluetooth® készüléklistából. Ezt követően párosítsa újra a TOPROCK BT 20 eszközt Bluetooth® kapcsolaton keresztül.
 - A párosított készülékek közötti hatásos üzemi hatótávolság max. 50 méter (164.04 ft) lehet. A készülékek közötti minden akadály csökkenti az üzemi hatótávolságot.
 - A Bluetooth® kapcsolat teljesítménye a párosított mobilkészíték típusától függően változhat. A TOPROCK BT 20 készülékkel történő párosítás előtt ellenőrizze a mobilkészíték Bluetooth® funkcióját.

Már párosított készülékek felismerése

Amint a TOPROCK BT 20 készüléket először összekapcsolják egy mobilkészítéssel, akkor azt a TOPROCK BT 20 eltárolja és automatikusan felismeri. A TOPROCK BT 20 mindig megpróbál automatikusan kapcsolódni az utoljára párosított készülékhez. Max. nyolc párosított készülék tárolására képes. Ha ez a szám nagyobb, akkor a legkorábban párosított készülék fölülíródik, és ezt követően a készülék nem ismeri fel automatikusan. Ha az utoljára párosított készülék már nem érhető el, akkor a TOPROCK BT 20 az utolsó előtti készülékkel kísérel meg kapcsolatot létesíteni stb.

Tárhely törlése

- ▶ Kapcsolja be a készüléket.
- ▶ Tartsa hét másodpercnél hosszabb ideig lenyomva a Bluetooth® gombot **[1-7]**.
Megszólal egy rövid hangjelzés, és törlésre kerül az összes, eddig a TOPROCK BT 20 készüléken tárolt készülék.
- ▶ Kapcsolja ki a berendezést.

3.2 Két TOPROCK BT 20 párosítása

A TWS-funkcióval (TWS = true wireless stereo) max. két TOPROCK BT 20 készülék párosítható egymással Bluetooth® kapcsolaton keresztül. Így a zeneszámok kétszer két hangszórón játszhatók le.

Az első TOPROCK BT 20 készülék legyen összekapcsolva a mobilkészítéssel.

- ▶ Ha még nem párosították a TOPROCK BT 20 készüléket mobilkészítéssel, akkor lásd a következő fejezetet **3.1**.
- ▶ 2-3 másodpercig tartsa lenyomva a Bluetooth® gombot **[1-7]**, míg a Bluetooth® gomb **[1-7]** LED-je váltakozó piros és kék színnel nem villog.
- ▶ Kapcsolja be a második TOPROCK BT 20 készüléket.
- ▶ A második TOPROCK BT 20 készüléken ugyancsak tartsa kb. három másodpercig lenyomva a Bluetooth® gombot **[1-7]**, míg a Bluetooth® gomb **[1-7]** LED-je váltakozó piros és kék színnel nem villog.

*Néhány másodperc elteltével a két TOPROCK BT 20 készüléket sikeresen csatlakoztatta. Megszólal két rövid hangjelzés és az első készülék Bluetooth® gombjának **[1-7]** LED-je tartósan kék színnel világít. A második készülék Bluetooth® gombjának **[1-7]** LED-je tartósan lila színnel világít.*

Hangszóró beállítása

A TOPROCK BT 20 négy hangszóróval van felszerelve. Két-két hangszóró ad vissza egy hangcsatornát.

Ha két TOPROCK BT 20 csatlakozik egymáshoz, akkor a következő lejátszási lehetőségek állnak rendelkezésre:

1. opció

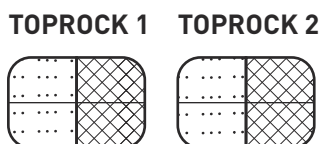

Mindkét TOPROCK BT 20 egyenként a jobb és a bal oldali hangcsatornát adja vissza (alapbeállítás).

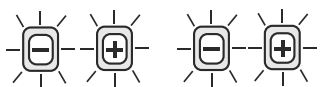

Visszajelzés: A LED-ek háromszor fehéren villognak.

2. opció

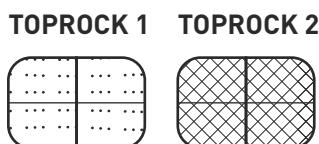

A TOPROCK 1 a bal, a TOPROCK 2 jobb oldali hangcsatornát adja vissza.



Visszajelzés: A LED-ek háromszor-háromszor fehéren villognak.

3. opció

TOPROCK 1

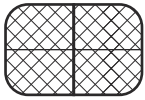

TOPROCK 2

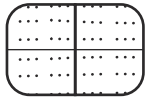

A TOPROCK 1 a jobb, a TOPROCK 2 a bal oldali hangcsatornát adja vissza.



Visszajelzés: A LED-ek háromszor-háromszor fehérén villognak.

- ▶ ismét tartsa 2-3 másodpercig lenyomva az egyik készülék Bluetooth® gombját **[1-7]** az egyes lejátszási opciók közötti váltáshoz.

3.3 Kapcsolat bontása

- ▶ A kapcsolat bontásához nyomja meg a Bluetooth® gombot **[1-7]** vagy inaktiválja a Bluetooth® funkciót a mobilkészüléken.

*A Bluetooth® gomb **[1-7]** LED-je elkezd kék színnel villogni és kijelzi, hogy a TOPROCK BT 20 kapcsolódásra kész.*

4 Üzem

4.1 Audio lejátszása

- ▶ Párosítsa a mobilkészüléket egy vagy két TOPROCK BT 20 készülékkel, lásd a következő fejezetet **3**.
- ▶ Indítsa el az audio lejátszást a mobilkészülék kezelőelemeivel. A mobilkészülék kezelőelemeivel lejátszhatja a zeneszámokat, megszakíthatja azok lejátszását vagy navigálhat közöttük.

(i) Ha két TOPROCK BT 20 készüléket párosítottak: Az egyik TOPROCK BT 20 készüléken beállított hangerő átjátszható a másik TOPROCK BT 20 készülékre.

- A mobilkészüléktől, ill. a szoftvertől függően a kezelőelemek megnyomására adott válasz eltérő lehet.
- Néhány mobilkészülék átmenetileg bontja a TOPROCK BT 20 készülékkel fennálló Bluetooth® kapcsolatot, amint hívást kezdeményeznek vagy fogadnak. Néhány mobilkészülék néma üzemmódra kapcsol, ha a készülék szöveges üzeneteket vagy e-maileket fogad. Ez a viselkedés a párosított mobilkészüléktől ered, és nem jelenti a TOPROCK BT 20 meghibásodását.

4.2 Hangerő szabályozása

- ▶ A mínusz **[1-5]**, ill. a plusz **[1-6]** hangerőgombokkal állítsa be a hangerőt a

TOPROCK BT 20 készüléken vagy a mobilkészüléken.

Az adott hangerőgomb lenyomásakor a hangerőgomb LED-je fehérén villog. Ha mindkét hangerőgomb fehér LED-je kétszer villog, akkor elérte a készülék a maximális, ill. a minimális hangerőt.

4.3 Mobilkészülék töltése az USB-aljzaton **[1-2]** keresztül

Mobilkészülékek USB-aljzaton **[1-2]** keresztül töltéséhez legyen bekapcsolva a TOPROCK BT 20 készülék. A készülékek töltési ideje változó lehet, és néhány esetben hosszabb ideig tarthat mint a gyártó által mellékelte töltőkészülékkel végzett töltés.

- Az USB-aljzat csak mobilkészülékek töltésére szolgál, és nem alkalmas adatok átvitelére a TOPROCK BT 20 készülékre.
- A TOPROCK BT 20 töltőfunkcióját néhány mobilkészülék nem támogatja.
- Feltöltést követően távolítsa el az USB-kábelt.
- Az USB-aljzat **[1-2]** csak 5 V / 1 A maximális bemeneti feszültséggel rendelkező készülékeket lát el elektromos árammal. Az USB-aljzat nem támogat ennél magasabb követelménnyel rendelkező külső merevlemezeket és mobilkészülékeket.
- A TOPROCK BT 20 készülék nem tölthető USB-aljzaton **[1-2]** keresztül.
- Az USB-aljzatot **[1-2]** ne csatlakoztassa más számítógép USB-aljzatára. Ellenkező esetben mindkét készülék meghibásodhat.
- Használat után védősapkával **[1-4]** zárja le az USB-aljzatot **[1-2]** a szennyeződés és a korrózió elkerülése érdekében.

5 Hibaelhárítás

5.1 A készülék nem reagál

Ritkább esetekben a rendszer összeomlása ahhoz vezethet, hogy a készülék nem kezelhető tovább.

- ▶ Kb. nyolc másodpercig tartsa lenyomva a Be/Ki gombot **[1-8]**, míg a készülék ki nem kapcsol.

A következő indításkor a rendszer automatikusan helyreáll.

6 Általános tudnivalók

6.1 Bluetooth® információk

A készülék Bluetooth® kapcsolaton keresztül összekapcsolható egy mobil eszközzel. Amint a készüléket Bluetooth® kapcsolaton keresztül a

mobil eszközzel összekapcsolja, és a biztonságos kapcsolatot hitelesíti, a készülék ettől a pillanattól kezdve automatikusan csatlakozik a mobil eszközhöz.

A Bluetooth® márkanév és az emblémák a Bluetooth SIG, Inc. bejegyzett védjegyei, és a TTS Tooltechnic Systems AG & Co. KG és így a Festool licenc alapján használja ezeket.

Efnisyfirlit

1 Hlutar tækisins.....	57
2 Tækið sett í gang.....	58
3 Bluetooth®-tenging.....	58

4 Notkun.....	60
5 Leyst úr vandamálum.....	60
6 Almennar upplýsingar.....	60

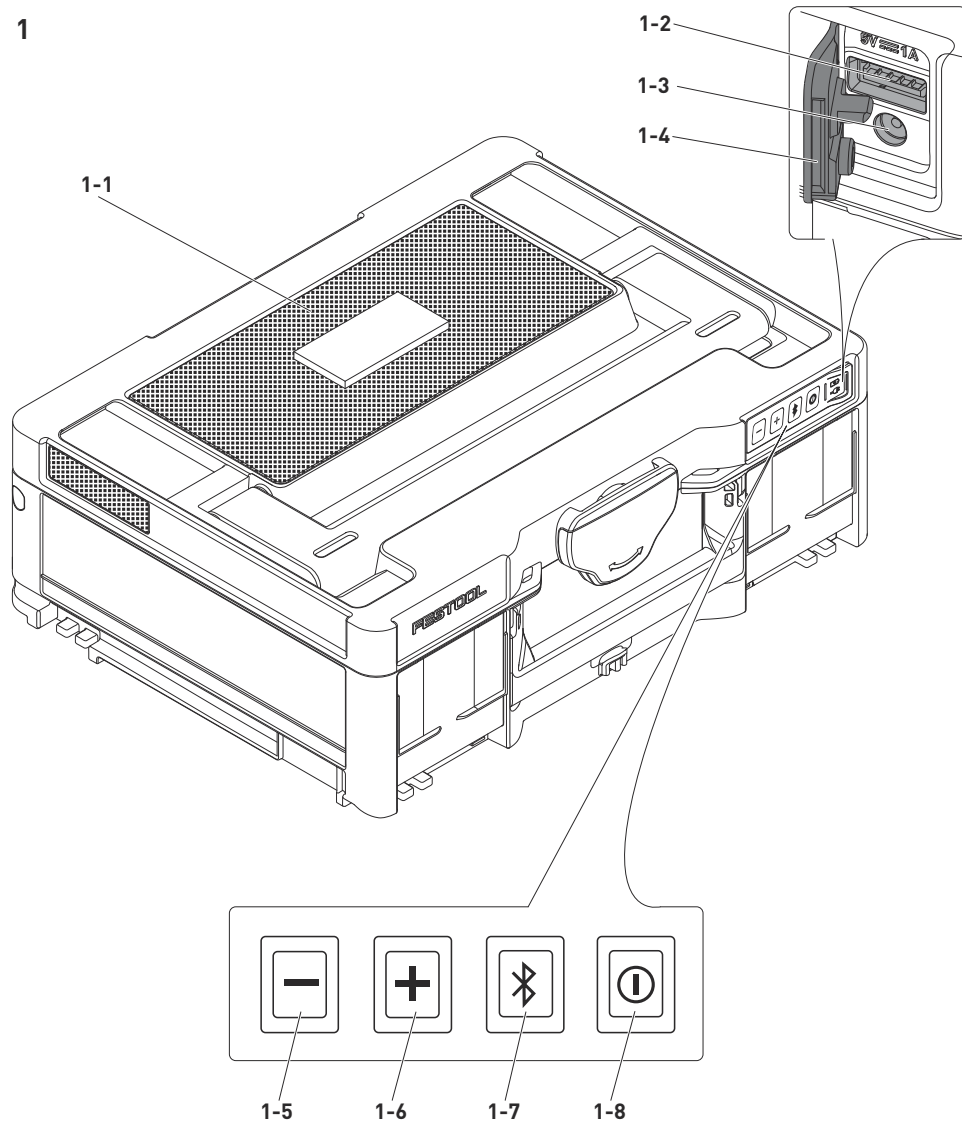
1 Hlutar tækisins

- [1-1] Hátalari
- [1-2] USB-tengi
- [1-3] Tenging fyrir hleðslutæki
- [1-4] Hlíf
- [1-5] Hnappur til að lækka
- [1-6] Hnappur til að hækka
- [1-7] Bluetooth®-hnappur
- [1-8] Hnappur til að kveikja/slökkva

2 Tækið sett í gang

VIÐVÖRUN! Fylgja skal öllum öryggisupplýsingum og leiðbeiningum í leiðarvísinum.

2.1 Tækið hlaðið



VIÐVÖRUN

Eldhætta

Notkun hleðslutækis af rangri gerð

- Hlaðið tækið eingöngu með meðfylgjandi hleðslutæki frá framleiðanda.

Fullhlaðið tækið áður en það er notað í fyrsta sinn.



- Setjið hleðslutækið í samband við tækið **[1-3]**.
- Stingið hleðslutækinu í samband við rafmagnsinnstungu.

Ljósdióða	Merking
	Ljósdióðan blikkar til skiptis í rauðum og hvítum lit.
	Ljósdióðan blikkar stöðugt í rauðum lit.
	Ljósdióðan logar í hvítum lit.
	Ljósdióðan logar í rauðum lit.

Hleðsla á rafhlöðu

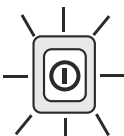
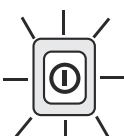
- Til þess að sýna hleðsluna á rafhlöðunni skal ýta snögg á hnappinn til að kveikja/slökkva **[1-8]**.

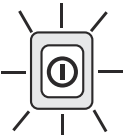
Ljósdióða	Hleðsla á rafhlöðu
	Ljósdióðan blikkar þrisvar sinnum í hvítum lit.
	Ljósdióðan blikkar tvisvar sinnum í hvítum lit.

Ljósdióða	Hleðsla á rafhlöðu
	Ljósdióðan blikkar einu sinni í hvítum lit.
	Ljósdióðan blikkar tvisvar sinnum í rauðum lit.

2.2 Kveikt/slökkt á tækinu

Kveikt

- Haldið hnappinum til að kveikja/slökkva **[1-8]** inni í meira en sekúndu.

Slökkt

- Haldið hnappinum til að kveikja/slökkva **[1-8]** inni í meira en sekúndu.

3 Bluetooth®-tenging

3.1 TOPROCK BT 20 paraður við fartæki

Til þess að hægt sé að spila tónlist í TOPROCK BT 20 þarf fyrst að para fartæki við TOPROCK BT 20 í gegnum **Bluetooth®**.

Tækið parað við fartæki í fyrsta sinn

- Haldið hnappinum til að kveikja/slökkva **[1-8]** inni í meira en sekúndu, þar til ljósdióðan í Bluetooth®-hnappinum **[1-7]** blikkar í bláum lit.

Tækið er þá sýnilegt fartækjum í gegnum Bluetooth®.

- Kveikið á Bluetooth® í fartækinu.
- Birtið listann yfir greind Bluetooth®-tæki og veljið <TOPROCK> af listanum til þess að heimila örugga tengingu.

Í sumum fartækjum með útgáfum sem eru eldri en BT2.1 Bluetooth®-staðallinn getur þurft að slá inn lykilorð („0000“).

*Þegar tengingu hefur verið komið á heyrst stutt hljóðmerki og ljósdióðan í Bluetooth®-hnappinum **[1-7]** logar stöðugt í bláum lit.*

- Um leið og TOPROCK BT 20 hefur verið tengdur við fartæki með Bluetooth® birtist hann ekki lengur í Bluetooth®-tækjalista annarra fartækja.
- Ef fartækið er utan móttökusvæðis TOPROCK BT 20 rofnar Bluetooth®-tengingin tímabundið. Þegar fartækið kemur aftur inn á móttökusvæðið er Bluetooth®-tengingunni komið aftur á sjálfkrafa. Önnur fartæki geta ekki tengst TOPROCK BT 20 á meðan tengingin er rofin.

- Ef TOPROCK BT 20 birtist á Bluetooth®-tækjalistanum en ekki er hægt að tengjast honum verður að eyða honum út af Bluetooth®-tækjalistanum. Þarið TOPROCK BT 20 síðan aftur með Bluetooth®.
- Drægi paraðra tækja við notkun er allt að 50 metrar. Fyrirstöður á milli tækjanna geta minnkað drægið.
- Eiginleikar Bluetooth®-tengingarinnar geta verið mismunandi eftir paraða fartækinu hverju sinni. Áður en fartæki er parað við TOPROCK BT 20 skal alltaf ganga úr skugga um að Bluetooth® virki rétt í fartækinu.

Pöruð tæki greind

Þegar TOPROCK BT 20 hefur einu sinni verið paraður við fartæki er það vistað í TOPROCK BT 20 og greinist síðan sjálfkrafa eftir það. TOPROCK BT 20 reynir alltaf að tengjast sjálfkrafa við tækið sem var parað síðast. Hann getur vistað allt að átta pöruð tæki. Þegar farið er yfir þessi mörk er skrifað ofan í tækið sem var parað fyrst og það greinist þá ekki lengur sjálfkrafa. Ef tækið sem var parað síðast er ekki lengur tiltækt reynir TOPROCK BT 20 að tengjast tækinu sem var parað þar á undan og svo framvegis.

Hreinsað úr minni

- ▶ Kveikið á tækinu.
- ▶ Haldið Bluetooth®-hnappinum **[1-7]** inni í meira en sjö sekúndur.

Stutt hljóðmerki heyrir og öllum tækjum er eytt úr minninu í TOPROCK BT 20.

- ▶ Slökkvið á tækinu.

3.2 Tveir TOPROCK BT 20 tengdir saman

Mest er hægt að tengja tvo TOPROCK BT 20 saman með TWS-eiginleikanum (TWS = true wireless stereo) í gegnum Bluetooth®. Þannig er hægt að spila tónlist í tveimur hátölurum í einu.

Fyrri TOPROCK BT 20 verður að vera tengdur við fartæki.

- ▶ Ef það hefur ekki verið gert skal para TOPROCK BT 20 við fartæki, sjá kafla 3.1.
- ▶ Haldið Bluetooth®-hnappinum **[1-7]** inni í tvær til þrjár sekúndur þar til ljósdíóðan í Bluetooth®-hnappinum **[1-7]** blikkar til skiptis í rauðum og bláum lit.
- ▶ Kveikið á síðari TOPROCK BT 20.
- ▶ Á síðari TOPROCK BT 20 skal einnig halda Bluetooth®-hnappinum **[1-7]** inni í u.þ.b. þrjár sekúndur þar til ljósdíóðan í Bluetooth®-hnappinum **[1-7]** blikkar til skiptis í rauðum og bláum lit.

Bluetooth®-hnappinum **[1-7]** blikkar til skiptis í rauðum og bláum lit.

*Eftir nokkrar sekúndur er búið að tengja báða TOPROCK BT 20. Tvö stutt hljóðmerki heyrast og ljósdíóðan í Bluetooth®-hnappinum **[1-7]** á fyrri tækinu logar stöðugt í bláum lit. Ljósdíóðan í Bluetooth®-hnappinum **[1-7]** á síðara tækinu logar stöðugt í fjólubláum lit.*

Stillingar hátalara

TOPROCK BT 20 er með fjórum hátölurum. Hvort hátalaraparið fyrir sig spilar eina hljóðrás.

Þegar tveir TOPROCK BT 20 eru tengdir saman standa eftirfarandi þrjár stillingar til boða:

Stilling 1

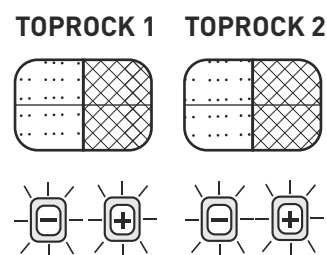

Báðir TOPROCK BT 20 spila hægri og vinstri hljóðrásina (grunnstilling).

Svarmerki: Ljósdíóðurnar blikka þrisvar sinnum í hvítum lit.

Stilling 2

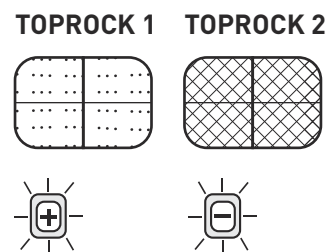

TOPROCK 1 spilar vinstri hljóðrásina og TOPROCK 2 spilar hægri hljóðrásina.

Svarmerki: Hvor ljósdíóða fyrir sig blikkar þrisvar sinnum í hvítum lit.

Stilling 3

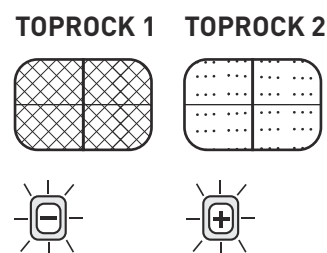

TOPROCK 1 spilar hægri hljóðrásina og TOPROCK 2 spilar vinstri hljóðrásina.

Svarmerki: Hvor ljósdíóða fyrir sig blikkar þrisvar sinnum í hvítum lit.

- ▶ Haldið Bluetooth®-hnappinum **[1-7]** á öðru hvoru tækinu inni endurtekið í tvær til þrjár sekúndur til þess að skipta á milli stillinganna þriggja.

3.3 Tengingin rofin

- ▶ Til þess að rjúfa tenginguna er ýtt á Bluetooth®-hnappinn **[1-7]** eða slökkt á Bluetooth® í fartækinu.

Ljósdióðan í Bluetooth®-hnappinum [1-7] byrjar að blikka í bláum lit og gefur þannig til kynna að hægt sé að tengja TOPROCK BT 20 að nýju.

4 Notkun

4.1 Hljóð spilað

- ▶ Parið fartæki við einn eða tvo TOPROCK BT 20, sjá kafla 3.
 - ▶ Setjið hljóðspilun í gang með stjórnækjunum í fartækinu. Með stjórnækjunum í fartækinu er hægt að spila tónlist, stöðva spilun og skipta á milli laga.
- (i)** Þegar tveir TOPROCK BT 20 eru samtengdir: Þegar stillingu hljóðstyrks er breytt á öðrum TOPROCK BT 20 er henni breytt á hinum TOPROCK BT 20 um leið.
- Allt eftir fartækinu eða hugbúnaðinum hverju sinni geta viðbrögðin við beitingu stjórnækjanna verið mismunandi.
 - Sum fartæki rjúfa Bluetooth®-tenginguna við TOPROCK BT 20 tímabundið þegar hringt er eða tekið á móti símtölum. Sum fartæki taka hljóðið af, t.d. þegar textaskilaboð eða tölvupóstur berst. Hér er um að ræða viðbrögð í paraða fartækinu, en ekki merki um bilun í TOPROCK BT 20.

4.2 Hækkað og lækkað

- ▶ Hljóðstyrkurinn er stilltur með mínus- [1-5] og plúshnappinum [1-6] á TOPROCK BT 20 eða í fartækinu.

Þegar ýtt er á hljóðstyrkshnapp blikkar ljósdióðan í hnappinum í hvítum lit. Þegar hvítu ljósdióðurnar í báðum hljóðstyrkshnöppunum blikka hefur hæstu eða lægstu stillingu verið náð.

4.3 Fartæki hlaðin með USB-tenginu [1-2]

Kveikt þarf að vera á TOPROCK BT 20 þegar fartæki eru hlaðin með USB-tenginu [1-2]. Það getur tekið mislangan tíma að hlaða tækin og í sumum tilvikum getur það tekið lengri tíma en með hleðslutækinu sem fylgir með frá framleiðanda.

- USB-tengið er eingöngu ætlað til að hlaða fartæki en ekki til þess að flytja gögn yfir í TOPROCK BT 20.
- Ekki er hægt að hlaða sum fartæki með TOPROCK BT 20.
- Takið USB-snúrana úr sambandi þegar búið er að hlaða.
- USB-tengið [1-2] getur eingöngu séð tækjum fyrir rafmagni sem eru með

innangangsspennu að hámarki 5 V / 1 A. USB-tengið styður ekki utanáliggjandi drif eða fartæki sem gera meiri kröfur.

- Ekki er hægt að hlaða TOPROCK BT 20 með USB-tenginu [1-2].
- Ekki má setja USB-tengið [1-2] í samband við USB-tengi á tölvu. Það getur valdið bilunum í báðum tækjunum.
- Þegar búið er að nota USB-tengið [1-2] skal loka hlífinni [1-4] til þess að koma í veg fyrir óhreinindi og tæringu.

5 Leyst úr vandamálum

5.1 Tækið bregst ekki við

Í sjaldgæfum tilvikum getur kerfishrun leitt til þess að ekki sé lengur hægt að nota tækið.

- ▶ Haldið hnappinum til að kveikja/slökkva [1-8] inni í u.þ.b. átta sekúndur þar til tækið slekkur á sér.

Þegar kerfið er ræst aftur lagfærir það villuna sjálfkrafa.

6 Almennar upplýsingar

6.1 Upplýsingar um Bluetooth®

Hægt er að tengja tækið við farsíma með Bluetooth®. Þegar tækið hefur verið tengt við farsímann með Bluetooth® og örugga tengingin hefur verið heimiluð tengist tækið farsímanum sjálfkrafa þaðan í frá.

Vörumerkið Bluetooth® og kennimerkin eru skráð vörumerki í eigu Bluetooth SIG, Inc. og eru notuð af TTS Tooltechnic Systems AG & Co. KG og þar með af Festool samkvæmt leyfi.

Sommario

1 Componenti del dispositivo.....	61
2 Messa in funzione.....	62
3 Collegamento Bluetooth®.....	62

4 Funzionamento.....	64
5 Risoluzione dei problemi.....	64
6 Indicazioni generali.....	64

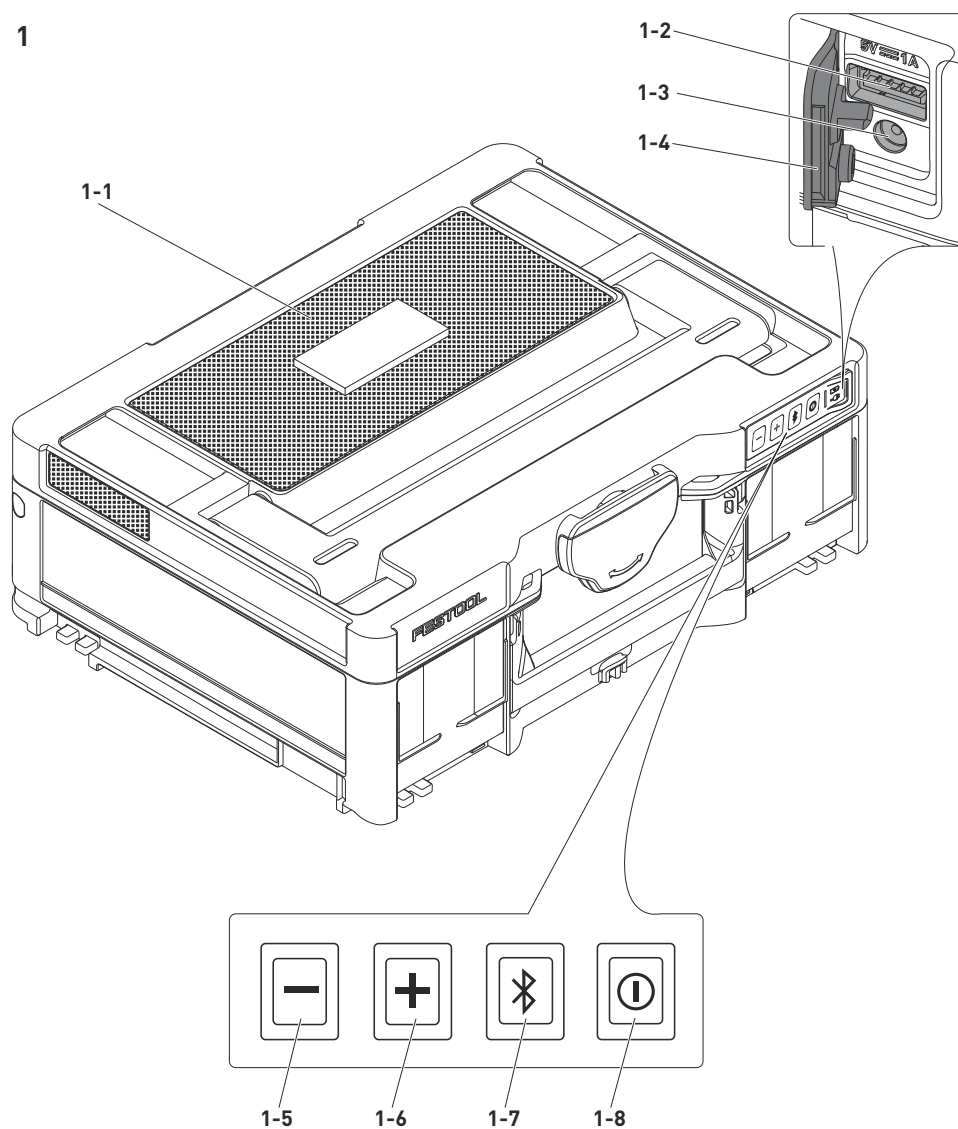
1 Componenti del dispositivo

- [1-1]** Altoparlanti
- [1-2]** Presa USB
- [1-3]** Presa di corrente dell'alimentatore di rete
- [1-4]** Cappuccio di protezione
- [1-5]** Tasto del volume "meno"
- [1-6]** Tasto del volume "più"
- [1-7]** Tasto Bluetooth®
- [1-8]** Pulsante On/Off

2 Messa in funzione

AVVERTENZA Prestare attenzione alle avvertenze di sicurezza ed alle istruzioni nel manuale d'uso originale.

2.1 Carica del dispositivo



AVVERTENZA





Pericolo d'incendio

Impiego di un alimentatore di rete inadeguato

- Caricare il dispositivo solo con l'alimentatore di rete originale fornito in dotazione.

Caricare completamente il dispositivo prima di iniziare ad usarlo per la prima volta.

- Collegare l'alimentatore di rete con il dispositivo **[1-3]**.
- Innestare l'alimentatore di rete in una presa di rete.

Indicatore a LED	Significato
	Il LED lampeggia alternativamente con luce rossa e bianca. Il dispositivo è in carica.
	Il LED lampeggia con luce rossa fissa. La batteria non può essere ricaricata.
	Il LED si accende con luce bianca. La batteria è completamente carica.
	Il LED si accende con luce rossa. La batteria deve essere ricaricata.

Capacità batteria

- Per visualizzare la capacità della batteria, premere brevemente il tasto On/Off **[1-8]**.

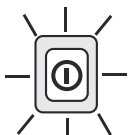
Indicatore a LED	Capacità batteria
	Il LED lampeggia tre volte con luce bianca. > 80%
	Il LED lampeggia due volte con luce bianca. > 50%

Indicatore a LED

Capacità batteria

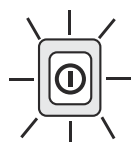

Il LED lampeggia una volta con luce bianca.

> 25%



Il LED lampeggia due volte con luce rossa.

< 25%

2.2 Accensione/spegnimento dispositivo

Accensione

- Premere il tasto On/Off **[1-8]** per più di un secondo.

Spegnimento

- Premere il tasto On/Off **[1-8]** per più di un secondo.

3 Collegamento Bluetooth®

3.1 Accoppiamento del TOPROCK BT 20 con un terminale mobile

Per trasferire la musica sul TOPROCK BT 20, occorre accoppiare un terminale mobile tramite **Bluetooth®** con il TOPROCK BT 20.

Primo accoppiamento con un terminale mobile

- Premere il tasto On/Off **[1-8]** per più di un secondo fino a che il LED del tasto Bluetooth® **[1-7]** non lampeggia in blu.

Il dispositivo ora è visibile tramite Bluetooth® per terminali mobili.

- Attivare il Bluetooth® sul terminale mobile.
- Visualizzare l'elenco di dispositivi Bluetooth® e sotto i dispositivi trovati selezionare <TOPROCK> per autorizzare una connessione protetta.

Per alcuni terminali mobili con versioni precedenti alla BT2.1 Bluetooth® standard, occorrerà inserire eventualmente una password ("0000").

*Una volta creato il collegamento, si percepisce un breve segnale acustico ed il LED del tasto Bluetooth® **[1-7]** si accende con luce fissa blu.*

- Non appena il TOPROCK BT 20 è stato collegato tramite Bluetooth® con un terminale mobile, questo non appare più nell'elenco di dispositivi Bluetooth® di altri terminali mobili.
- Se il terminale mobile si trova oltre il raggio d'azione del TOPROCK BT 20, il collegamento Bluetooth® viene temporaneamente interrotto. Non appena il termi-

- nale mobile si trova di nuovo nel raggio d'azione, il collegamento Bluetooth® viene ripristinato automaticamente. Durante questa interruzione non è possibile collegare altri terminali mobili con il TOPROCK BT 20.
- Se il TOPROCK BT 20 appare peraltro nell'elenco di dispositivi Bluetooth®, ma il collegamento non è possibile, questo deve essere cancellato dall'elenco di dispositivi Bluetooth®. Infine accoppiare di nuovo il TOPROCK BT 20 tramite Bluetooth®.
 - Il raggio d'azione effettivo tra i dispositivi accoppiati è di max 50 m (164.04 ft). Ogni ostacolo tra i dispositivi può ridurre il raggio d'azione.
 - La potenza del collegamento Bluetooth® può variare a seconda del terminale mobile accoppiato. Prima dell'accoppiamento con il TOPROCK BT 20, controllare sempre la funzione Bluetooth® del terminale mobile.

Riconoscimento di dispositivi già accoppiati

Non appena il TOPROCK BT 20 è stato accoppiato una volta con il terminale mobile, questo viene salvato nel TOPROCK BT 20 e riconosciuto automaticamente. Il TOPROCK BT 20 tenta di collegarsi sempre automaticamente con il dispositivo da ultimo accoppiato. Può salvare al massimo otto dispositivi accoppiati. Se questo numero viene superato, il dispositivo accoppiato per primo viene sovrascritto e successivamente non viene più riconosciuto automaticamente. Se il dispositivo accoppiato da ultimo non è più disponibile, il TOPROCK BT 20 tenta di creare un collegamento con il penultimo dispositivo e così via.

Cancellazione della memoria

- Accendere il dispositivo.
- Tenere premuto il tasto Bluetooth® **[1-7]** per più di sette secondi.

Si percepisce un breve segnale acustico e tutti i dispositivi finora memorizzati nel TOPROCK BT 20 sono cancellati.

- Spegnerne il dispositivo.

3.2 Accoppiamento di due TOPROCK BT 20

Al massimo due TOPROCK BT 20 possono essere accoppiati l'uno con l'altro con l'ausilio della funzione TWS (TWS = true wireless stereo) tramite Bluetooth®. La musica può quindi essere riprodotta tramite due altoparlanti.

Il primo TOPROCK BT 20 deve essere collegato con un terminale mobile.

- Se non è ancora stato effettuato, accoppiare il TOPROCK BT 20 con un terminale mobile, vedere il capitolo 3.1 .
- Tenere premuto il tasto Bluetooth® **[1-7]** per due o tre secondi fino a che il LED del tasto Bluetooth® **[1-7]** non lampeggia alternativamente in rosso e blu.
- Accendere il secondo TOPROCK BT 20.
- Con due TOPROCK BT 20 tenere anche premuto il tasto Bluetooth® **[1-7]** per circa tre secondi, fino a che il LED del tasto Bluetooth® **[1-7]** non lampeggia alternativamente in rosso e blu.

*Dopo alcuni secondi i due TOPROCK BT 20 sono correttamente collegati. Si percepiscono due brevi segnali acustici ed il LED del tasto Bluetooth® **[1-7]** del primo dispositivo si accende con luce fissa blu. Il LED del tasto Bluetooth® **[1-7]** del secondo dispositivo si accende con luce viola fissa.*

Installazione altoparlanti

Il TOPROCK BT 20 è dotato di quattro altoparlanti. Due coppie di altoparlanti riproducono ciascuna un canale audio.

Se due TOPROCK BT 20 sono collegati insieme, è possibile scegliere tra le tre seguenti opzioni di riproduzione:

Opzione 1

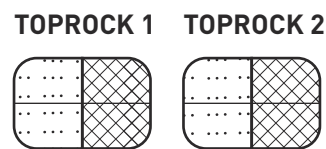

I due TOPROCK BT 20 riproducono di volta in volta il canale audio destro e sinistro (regolazione di base).

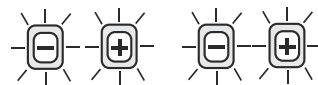

Risposta: i LED lampeggiano tre volte con luce bianca.

Opzione 2

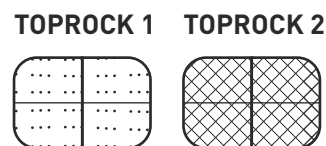

Il TOPROCK 1 riproduce il canale audio sinistro ed il TOPROCK 2 quello destro.



Risposta: i LED lampeggiano rispettivamente tre volte con luce bianca.

Opzione 3

TOPROCK 1

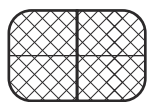

TOPROCK 2

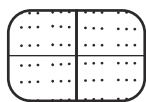

Il TOPROCK 1 riproduce il canale audio destro ed il TOPROCK 2 quello sinistro.



Risposta: i LED lampeggiano rispettivamente tre volte con luce bianca.

- Tenere premuto ripetutamente il tasto Bluetooth® [1-7] su un dispositivo per due o tre secondi per commutare tra le tre opzioni di riproduzione.

3.3 Disconnessione

- Premere il tasto Bluetooth® [1-7] oppure disattivare il Bluetooth® sul terminale mobile per la disconnessione.

Il LED del tasto Bluetooth® [1-7] inizia a lampeggiare con luce blu e segnala che il TOPROCK BT 20 è pronto per un nuovo collegamento.

4 Funzionamento

4.1 Riproduzione audio

- Accoppiare il terminale mobile con uno o due TOPROCK BT 20, vedere capitolo 3.
 - Avviare la riproduzione audio tramite gli elementi di comando del terminale mobile. Con l'ausilio degli elementi di comando sul terminale mobile è possibile riprodurre brani musicali, interromperli o navigare tra questi.
- i** Con due TOPROCK BT 20 accoppiati: Il volume impostato su un TOPROCK BT 20 viene trasferito sull'altro TOPROCK BT 20.
- A seconda del terminale mobile o del software, la reazione all'azionamento degli elementi di comando può variare.
 - Alcuni terminali mobili disconnettono temporaneamente il collegamento Bluetooth® con il TOPROCK BT 20, non appena si effettuano o si ricevono chiamate. Alcuni terminali mobili commutano su mute, ad esempio quando arrivano messaggi di testo o e-mail. Questo comportamento è previsto per il terminale mobile accoppiato e non indica alcun guasto del TOPROCK BT 20.

4.2 Regolazione del volume

- Regolare il volume con i tasti del volume "meno" [1-5] e "più" [1-6] sul TOPROCK BT 20 o nel terminale mobile.

Azionando il tasto del volume corrispondente, il LED del tasto del volume lampeggia con luce bianca. Se i LED bianchi dei due tasti del volume lampeggiano due volte, significa che è stato raggiunto di volta in volta il volume massimo o minimo.

4.3 Caricamento dei terminali mobili tramite presa USB [1-2]

Per caricare i terminali mobili tramite presa USB [1-2] il TOPROCK BT 20 deve essere acceso. La durata di carica dei dispositivi può variare e in alcuni casi può essere più lunga rispetto al caricabatterie del costruttore fornito in dotazione.

- La presa USB è idonea solo per la ricarica di terminali mobili e non per la trasmissione di dati sul TOPROCK BT 20.
- La funzione di carica del TOPROCK BT 20 non è supportata da alcuni terminali mobili.
- Togliere il cavo USB dopo la ricarica.
- La presa USB [1-2] può alimentare corrente solo ai dispositivi con una tensione di ingresso max di 5V / 1A. La presa USB non supporta dischi fissi esterni e terminali mobili con requisiti severi.
- La ricarica del TOPROCK BT 20 tramite la presa USB [1-2] non è possibile.
- Non collegare la presa USB [1-2] con la presa USB di un PC. Altrimenti i due dispositivi possono guastarsi.
- Chiudere la presa USB [1-2] dopo l'uso con il cappuccio di protezione [1-4] per evitare eventuali tracce di imbrattamento o corrosione.

5 Risoluzione dei problemi

5.1 Il dispositivo non reagisce

In rarissimi casi un crash del sistema può far sì che non sia più possibile utilizzare il dispositivo.

- Tenere premuto il tasto On/Off [1-8] per circa otto secondi fino allo spegnimento del dispositivo.

All'avvio successivo il sistema si ripristina automaticamente.

6 Indicazioni generali

6.1 Informazioni tramite Bluetooth®

L'utensile si può connettere tramite Bluetooth® ad un dispositivo mobile. Non appena l'utensile

sarà connesso tramite Bluetooth® al dispositivo mobile e la connessione sicura sarà stata autorizzata, a partire da tale momento l'utensile stesso si conetterà automaticamente al dispositivo mobile.

Il marchio denominativo Bluetooth® ed i loghi sono marchi registrati di Bluetooth SIG, Inc. e vengono utilizzati da TTS Tooltechnic Systems AG & Co. KG e quindi da Festool su licenza.

Turinys

1	Prietaiso elementai.....	66
2	Eksplotavimo pradžia.....	67
3	Bluetooth® sąsaja.....	67

4	Naudojimas.....	69
5	Sutrikimų šalinimas.....	69
6	Bendrieji nurodymai.....	69

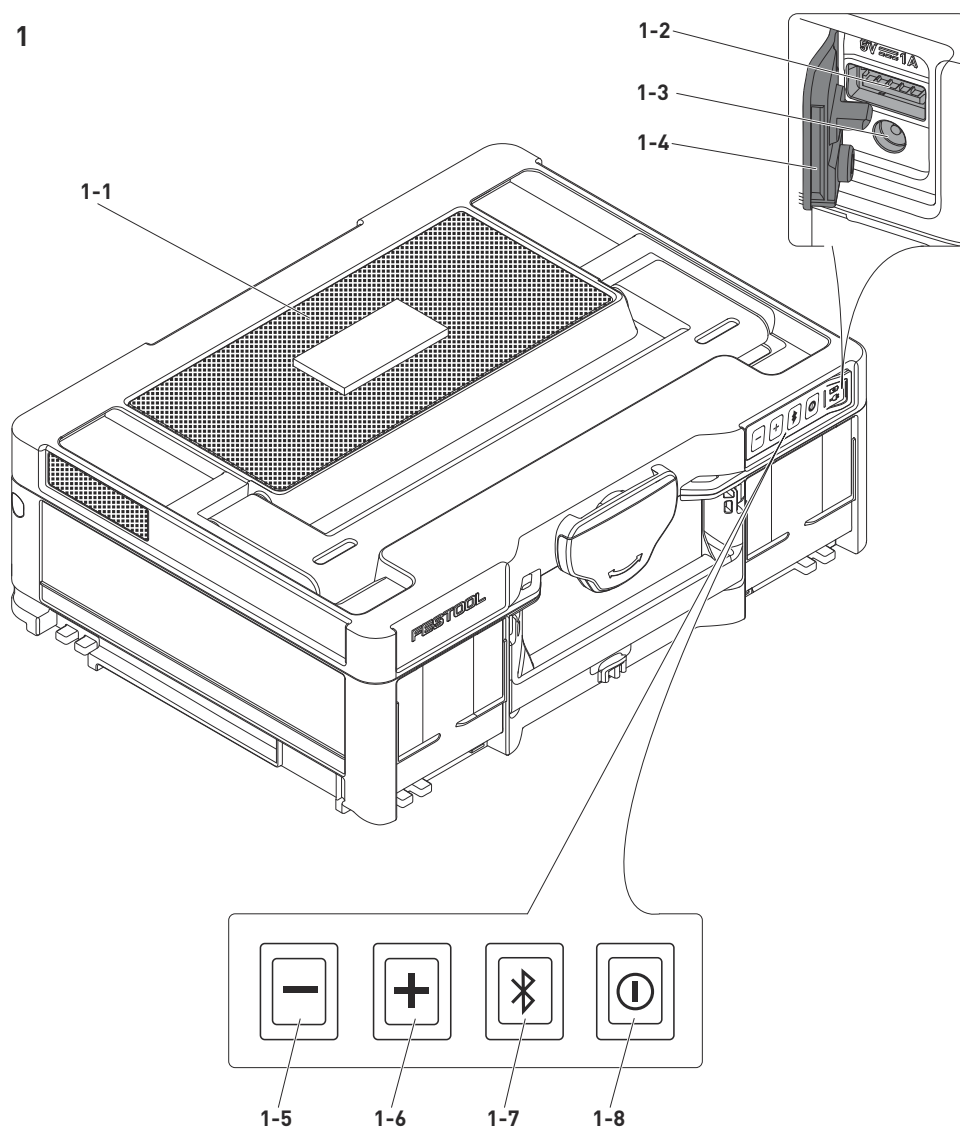
1 Prietaiso elementai

- [1-1]** Garsiakalbis
- [1-2]** USB lizdas
- [1-3]** Maitinimo bloko prijungimo lizdas
- [1-4]** Apsauginis gaubtelis
- [1-5]** Garso stiprumo valdymo mygtukas „minus“
- [1-6]** Garso stiprumo valdymo mygtukas „plus“
- [1-7]** Bluetooth® mygtukas
- [1-8]** Įjungimo / išjungimo mygtukas

2 Eksploatavimo pradžia

ĮSPĖJIMAS! Laikykitės visų saugos nurodymų ir instrukcijų, pateiktų originalioje naudojimo instrukcijoje.

2.1 Prietaiso įkrovimas



ĮSPĖJIMAS





Gaisro pavojus

Netinkamo maitinimo bloko naudojimas

- ▶ Prietaiso įkrovimui naudoti tik pridedamą originalų maitinimo bloką.

Prieš pirmą kartą naudojant, prietaisą pilnai įkrauti.



- ▶ Maitinimo bloką prijungti prie prietaiso **[1-3]**.
- ▶ Maitinimo bloką įstatyti į elektros tinklo lizdą.

LED indikatorius		Reikšmė
	LED mirksi pakaitom raudona ir balta spalva.	Prietaisas įkraunamas.
	LED nuolat mirksi raudona spalva.	Akumulatoriaus negalima įkrauti.
	LED šviečia balta spalva.	Akumulatorius yra pilnai įkrautas.
	LED šviečia raudona spalva.	Akumuliatorių reikia įkrauti.

Akumulatoriaus talpa

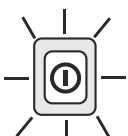
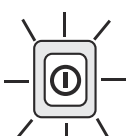
- ▶ Norint pasižiūrėti akumulatoriaus talpą, reikia trumpai spausti įjungimo / išjungimo mygtuką **[1-8]**.

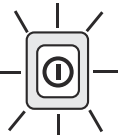
LED indikatorius		Akumulatoriaus talpa
	LED tris kartus sumirksi balta spalva.	> 80 %
	LED du kartus sumirksi balta spalva.	> 50 %

LED indikatorius		Akumulatoriaus talpa
	LED vieną kartą sumirksi balta spalva.	> 25 %
	LED du kartus sumirksi raudona spalva.	< 25 %

2.2 Prietaiso įjungimas ir išjungimas

Įjungimas

- ▶ Įjungimo / išjungimo mygtuką **[1-8]** spausti ilgiau kaip vieną sekundę.

Išjungimas

- ▶ Įjungimo / išjungimo mygtuką **[1-8]** spausti ilgiau kaip vieną sekundę.

3 Bluetooth® sąsaja

3.1 TOPROCK BT 20 susiejimas su mobiliuoju įrenginiu

Norint muzikos atkūrimą perkelti į TOPROCK BT 20, mobilusis įrenginys per **Bluetooth®** turi būti susietas su TOPROCK BT 20.

Pirmasis susiejimas su mobiliuoju įrenginiu

- ▶ Įjungimo / išjungimo mygtuką **[1-8]** spausti ilgiau kaip vieną sekundę, kol Bluetooth® mygtuko **[1-7]** LED pradės mirksėti mėlyna spalva.

Dabar prietaisas per Bluetooth® yra matomas mobiliuosiuose įrenginiuose.

- ▶ Mobiliajame įrenginyje suaktyvinti Bluetooth®.
- ▶ Pasižiūrėti jo Bluetooth® matomų prietaisų sąrašą ir iš atpažintų prietaisų pasirinkti <TOPROCK>: taip bus autorizuotas saugus susiejimas.

Kai kuriuose mobiliuosiuose įrenginiuose, kurių Bluetooth® versijos yra senesnės už BT2.1 Standard, gali reikėti įvesti slaptažodį („0000“).

*Užmezgus ryšį, nuskamba trumpas signalas ir Bluetooth® mygtuko **[1-7]** LED nuolat šviečia mėlyna spalva.*

- Kai tik TOPROCK BT 20 per Bluetooth® yra susiejamas su mobiliuoju įrenginiu, kitų mobiliųjų įrenginių Bluetooth® prietaisų sąrašė jis neberodomas.
- Kai mobilusis įrenginys yra už TOPROCK BT 20 veikimo ribų, Bluetooth® ryšys kartais pertraukiamas. Kai tik mobilusis

įrenginys vėl yra veikimo ribose, Bluetooth® ryšys automatiškai atkuriamas. Šio pertrūkio metu joks kitas mobilusis įrenginys su TOPROCK BT 20 susisieti negali.

- Jeigu TOPROCK BT 20 atsiranda Bluetooth® prietaisų sąrašė, tačiau susisieti su juo negalima, jis turi būti iš šio Bluetooth® prietaisų sąrašo ištrintas. Paskui TOPROCK BT 20 iš naujo susieti per Bluetooth®.
- Efektyvus darbinis veikimo nuotolis tarp susietų prietaisų siekia 50 m (164.04 ft). Bet kokia kliūtis tarp prietaisų gali šį darbinį veikimo nuotolį mažinti.
- Bluetooth® sąsajos galia gali kisti priklausomai nuo susietų mobiliųjų įrenginių. Prieš susiejant su TOPROCK BT 20, visada patikrinti mobiliojo įrenginio Bluetooth® veikimą.

Jau susietų prietaisų atpažinimas

Jeigu TOPROCK BT 20 vieną kartą buvo susietas su mobiliuoju įrenginiu, šį TOPROCK BT 20 įsimena ir automatiškai atpažįsta. TOPROCK BT 20 visada bando automatiškai susirišti su paskutinį kartą susietu prietaisu. Jis gali įsiminti ne daugiau kaip aštuonis suporuotus išorinius prietaisus. Kai šis skaičius viršijamas, anksčiausiai suporuotas prietaisas yra perrašomas ir paskui automatiškai nebeatpažįstamas. Jeigu prietaiso, su kuriuo buvo susieta paskutinį kartą, nebėra, TOPROCK BT 20 bando užmegzti ryšį su priešpaskutiniu prietaisu ir t. t.

Atminties trynimas

- Prietaisą įjungti.
- Bluetooth® mygtuką **[1-7]** laikyti nuspauštą ilgiau kaip septynias sekundes.

Nuskamba trumpas signalas ir visi iki šiol TOPROCK BT 20 įsiminti prietaisai ištrinami.

- Prietaisą išjungti.

3.2 Dviejų TOPROCK BT 20 susiejimas

Ne daugiau kaip du TOPROCK BT 20, naudojant TWS (true wireless stereo) funkciją, per Bluetooth® galima susieti tarpusavyje. Taip muziką galima atkurti per du garsiakalbius.

Pirmasis TOPROCK BT 20 turi būti susietas su mobiliuoju įrenginiu.

- Jeigu TOPROCK BT 20 susieti su mobiliuoju įrenginiu nepavyksta, žr. 3.1 skyrių.
- Bluetooth® mygtuką **[1-7]** laikyti nuspauštą dvi tris sekundes, kol Blue-

tooth® mygtuko **[1-7]** LED pradės pakaitom mirksėti raudona ir mėlyna spalva.

- Įjungti antrąjį TOPROCK BT 20.
- Antrajame TOPROCK BT 20 Bluetooth® mygtuką **[1-7]** taip pat laikyti nuspauštą maždaug tris sekundes, kol Bluetooth® mygtuko **[1-7]** LED pradės pakaitom mirksėti raudona ir mėlyna spalva.

*Po kelių sekundžių abu TOPROCK BT 20 bus sėkmingai susieti. Nuskamba du trumpi signalai ir pirmojo prietaiso Bluetooth® mygtuko **[1-7]** LED nuolat šviečia mėlyna spalva. Antrojo prietaiso Bluetooth® mygtuko **[1-7]** LED nuolat šviečia violetine spalva.*

Garsiakalbių nustatymas

TOPROCK BT 20 yra įrengti keturi garsiakalbiai. Garso kanalą atkuria dvi garsiakalbių poros. Tarpusavyje sujungus du TOPROCK BT 20, galima rinktis tris garso atkūrimo variantus:

1 variantas

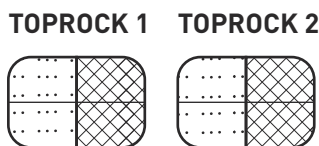

Abu TOPROCK BT 20 atkuria atitinkamai kairįjį ir dešinįjį garso kanalą (pagrindinis nustatymas).

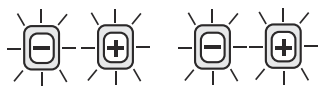

Grįžtamasis ryšys: LED'ai tris kartus sumirksi balta spalva.

2 variantas

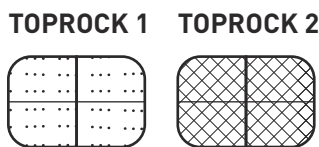

TOPROCK 1 atkuria kairįjį, o TOPROCK 2 atkuria dešinįjį garso kanalą.



Grįžtamasis ryšys: LED'ai atitinkamai po tris kartus sumirksi balta spalva.

3 variantas

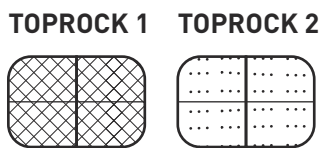

TOPROCK 1 atkuria dešinįjį, o TOPROCK 2 atkuria kairįjį garso kanalą.



Grįžtamasis ryšys: LED'ai atitinkamai po tris kartus sumirksi balta spalva.

- ▶ Norint tarpusavyje perjungti šiuos tris garso atkūrimo variantus, Bluetooth® mygtuką **[1-7]** ant vieno prietaiso kiekvieną kartą palaikyti nuspauštą dvi tris sekundes.

3.3 Ryšio nutraukimas

- ▶ Norint nutraukti ryšį, reikia spausti Bluetooth® mygtuką **[1-7]** arba Bluetooth® išaktyvinti mobiliajame įrenginyje.

*Bluetooth® mygtuko **[1-7]** LED pradeda mirksėti mėlyna spalva ir rodo, kad TOPROCK BT 20 yra parengtas naujai sąsajai.*

4 Naudojimas

4.1 Garso įrašų atkūrimas

- ▶ Mobilųjį įrenginį susieti su vienu arba dviem TOPROCK BT 20, žr. 3 skyrių.
- ▶ Garso įrašų atkūrimą paleisti per mobiliojo įrenginio valdymo elementus. Naudojant mobiliojo įrenginio valdymo elementus, galima atkurti muzikos kūrinius, juos rinktis arba atkūrimą pertraukti.

i Kai yra susieti du TOPROCK BT 20: Viename TOPROCK BT 20 nustatytas garso stiprumas perduodamas ir į kitą TOPROCK BT 20.

- Priklausomai nuo mobiliojo įrenginio arba programinės įrangos, reakcija į valdymo elementų naudojimą gali skirtis.
- Kai kurie mobilieji įrenginiai Bluetooth® sąsają su TOPROCK BT 20 laikinai pertraukia, kai skambinama telefonu arba skambučiai priimami. Kai kurie mobilieji įrenginiai nutyla, kai pvz., gaunamos SMS žinutės arba elektroniniai laiškai. Tokios reakcijos priklauso nuo susieto mobiliojo įrenginio ir nereiškia TOPROCK BT 20 sutrikimo.

4.2 Garso stiprumo reguliavimas

- ▶ Garso stiprumas nustatomas TOPROCK BT 20 arba mobiliojo įrenginio garso stiprumo valdymo mygtukais „minus“ **[1-5]** ir „plus“ **[1-6]**.

Spaudžiant atitinkamą garso stiprumo valdymo mygtuką, jo LED mirksi balta spalva. Kai abiejų garso stiprumo valdymo mygtukų baltieji LED'ai sumirksi du kartus, yra pasiektas atitinkamai maksimalus arba minimalus garso stiprumas.

4.3 Mobiliojo įrenginio įkrovimas per USB lizdą [1-2]

Norint mobilųjį įrenginį įkrauti per USB lizdą **[1-2]**, TOPROCK BT 20 turi būti įjungtas. Prietaisų įkrovimo trukmė gali kisti ir kai kuriais atvejais netgi būti didesnė nei kraunant komplekte esančiu krovikliu.

- USB lizdas tinka tik mobiliesiems įrenginiams įkrauti, per jį jokių duomenų į TOPROCK BT 20 perkelti negalima.
- Kai kurie mobilieji įrenginiai TOPROCK BT 20 įkrovimo funkcijos nepalaiko.
- Po įkrovimo USB kabelį atjungti.
- Per USB lizdą **[1-2]** galima maitinti tik prietaisus, kurių maksimali jėgimo įtampa yra 5 V / 1 A. USB lizdas nepalaiko jokių išorinių standžiųjų diskų ir mobilųjį įrenginių, kurių maitinimo įtampa ar srovė yra didesnė.
- Paties TOPROCK BT 20 per USB lizdą **[1-2]** įkrauti negalima.
- USB lizdo **[1-2]** negalima jungti su asmeninio kompiuterio (PC) USB lizdu. Priešingu atveju abu prietaisai gali sugesti.
- Kad būtų išvengta užteršimo ar korozijos, USB lizdą **[1-2]** po naudojimo uždengti apsauginiu gaubteliu **[1-4]**.

5 Sutrikimų šalinimas

5.1 Prietaisas nereaguoja

Retais atvejais dėl sistemos griūties prietaiso valdyti nebegalima.

- ▶ Įjungimo / išjungimo mygtuką **[1-8]** laikyti nuspauštą maždaug aštuonias sekundes, kol prietaisas išsijungs.

Paleidžiant sekantį kartą, sistema atsikuria automatiškai.

6 Bendrieji nurodymai

6.1 Informacija apie Bluetooth®

Prietaisą per Bluetooth® galima susieti su mobiliuoju įrenginiu. Jeigu prietaisas per Bluetooth® buvo susietas su mobiliuoju įrenginiu ir apsaugotas ryšys buvo autorizuotas, nuo šio laiko momento prietaisas su mobiliuoju įrenginiu susisieja automatiškai.

Žodinis prekės ženklas Bluetooth® ir logotipai yra įmonės „Bluetooth SIG, Inc.“ registruoti prekių ženklai, juos įmonė „TTS Tooltechnic Systems AG & Co. KG“, kartu ir „Festool“ naudoja pagal licenciją.

Satura rādītājs

1 Iekārtas elementi.....	70
2 Lietošanas uzsākšana.....	71
3 Bluetooth® savienojums.....	71

4 Lietošana.....	73
5 Kļūmju novēršana.....	73
6 Vispārēji norādījumi.....	74

1 Iekārtas elementi

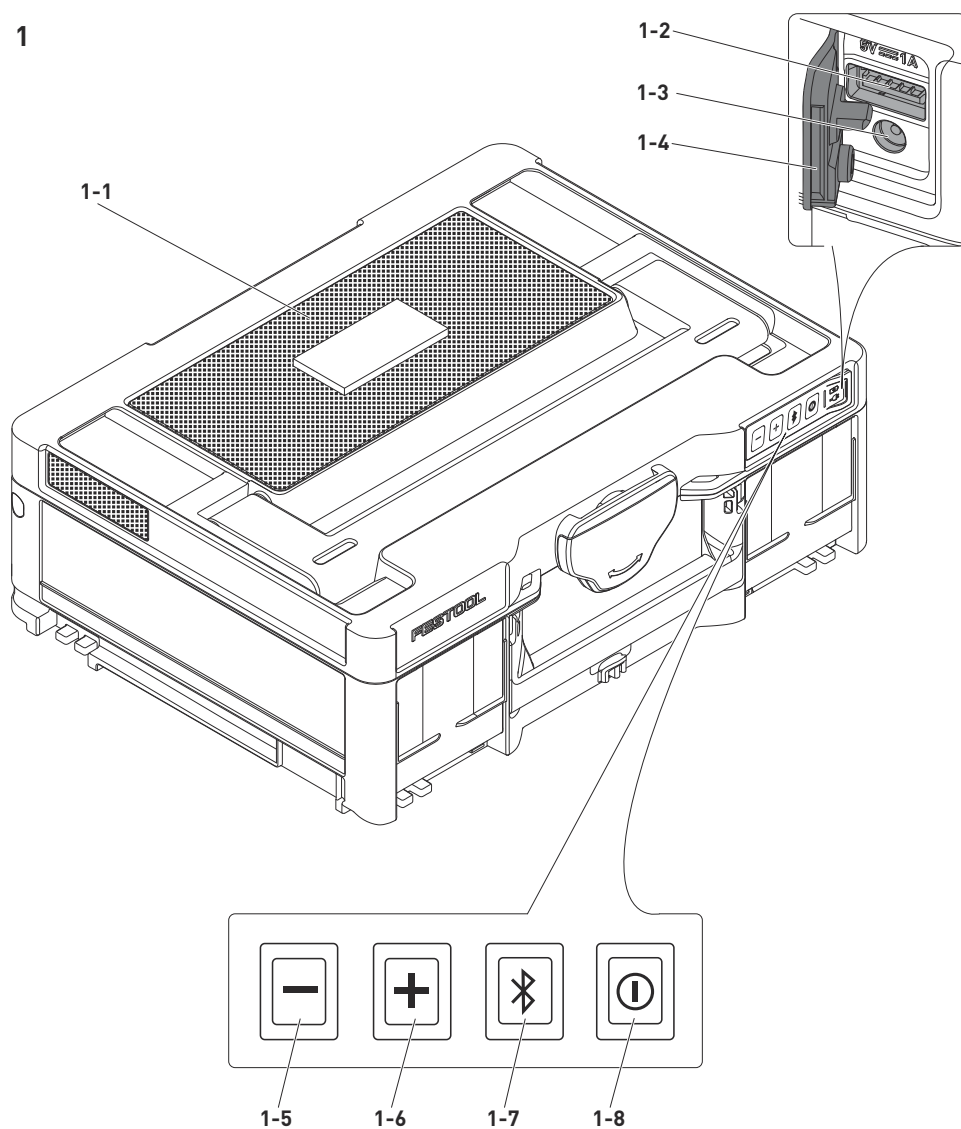

- [1-1]** Skaļrunis
- [1-2]** USB kontaktligzda
- [1-3]** Kontaktligzda elektrotīkla adaptera pievienošanai
- [1-4]** Aizsargvāciņš
- [1-5]** Skaļuma regulēšanas taustiņš minus
- [1-6]** Skaļuma regulēšanas taustiņš plus
- [1-7]** Bluetooth® taustiņš
- [1-8]** Ieslēgšanas/izslēgšanas taustiņš

2 Lietošanas uzsākšana

BRĪDINĀJUMS! Ievērojiet visus oriģinālajā lietošanas pamācībā sniegtos drošības noteikumus un norādījumus.

2.1 Iekārtas uzlāde



BRĪDINĀJUMS





Aizdeģšanās bīstamība

Nepiemērota elektrotīkla adaptera lietošana

- Uzlādējot iekārtu, lietojiet vienīgi kopā ar to piegādāto elektrotīkla adapteri.

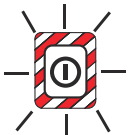
Pirms pirmās lietošanas pilnīgi uzlādējiet iekārtu.



- Savienojiet elektrotīkla adapteri ar iekārtu **[1-3]**.
- Pievienojiet elektrotīkla adapteri elektrotīkla kontaktligzdai.

LED indikators	Nozīme
	LED indikators pārmaiņus mirgo sarkanā un baltā krāsā.
	LED indikators pastāvīgi mirgo sarkanā krāsā.
	LED indikators pastāvīgi deg baltā krāsā.
	LED indikators pastāvīgi deg sarkanā krāsā.

Akumulatora ietilpība

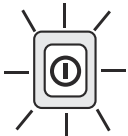
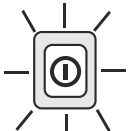
- Lai nolasītu akumulatora ietilpību, īslaicīgi nospiediet ieslēgšanas/izslēgšanas taustiņu **[1-8]**.

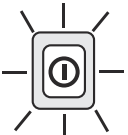
LED indikators	Akumulatora ietilpība
	LED nomirgo trīs reizes baltā krāsā.
	LED nomirgo divas reizes baltā krāsā.

LED indikators	Akumulatora ietilpība
	LED nomirgo vienu reizi baltā krāsā.
	LED nomirgo divas reizes sarkanā krāsā.

2.2 Iekārtas ieslēgšana un izslēgšana

Ieslēgšana

- Nospiediet ieslēgšanas/izslēgšanas taustiņu **[1-8]** un turiet to nospiestu ilgāk par vienu sekundi.

Izslēgšana

- Nospiediet ieslēgšanas/izslēgšanas taustiņu **[1-8]** un turiet to nospiestu ilgāk par vienu sekundi.

3 Bluetooth® savienojums

3.1 TOPROCK BT 20 sasaiste pārī ar mobilo gala ierīci

Lai pārnestu mūziku uz TOPROCK BT 20, mobilā gala ierīce caur **Bluetooth®** ir jāsasaista pārī ar TOPROCK BT 20.

Pirmā sasaiste pārī ar mobilo gala ierīci

- Nospiediet ieslēgšanas/izslēgšanas taustiņu **[1-8]** un turiet to nospiestu ilgāk pat vienu sekundi, līdz Bluetooth® taustiņa **[1-7]** LED sāk mirgot zilā krāsā.

Līdz ar to iekārta caur Bluetooth® kļūst saredzama mobilajām gala ierīcēm.

- Aktivizējiet Bluetooth® mobilajā gala ierīcē.
- Lai autorizētu drošo savienojumu, atveriet Bluetooth® iekārtu sarakstu un no tur parādītajām iekārtām izvēlieties <TOPROCK>. Dažām mobilajām gala ierīcēm, kuras ir aprīkotas ar programmatūras versijām, kas ir vecākas par Bluetooth® standartu BT2.1, var būt nepieciešams ievadīt paroli ("0000"). *Ja savienojums ir izveidots, noskan īss tonālais signāls un Bluetooth® taustiņa **[1-7]** LED pastāvīgi iedegas zilā krāsā.*

- Līdzko TOPROCK BT 20 caur Bluetooth® tiek savienota ar vienu no mobilajām gala ierīcēm, tā vairs neparādās citu mobilo gala ierīču Bluetooth® iekārtu sarakstā.
- Ja mobilā gala ierīce nonāk ārpus TOPROCK BT 20 darbības zonas, Blue-

- tooth® savienojums uz laiku tiek pārtraukts. Līdzko mobilā gala ierīce no jauna nonāk TOPROCK BT 20 darbības zonā, Bluetooth® savienojums automātiski atjaunojas. Savienojuma pārtraukuma laikā nevienam citu mobilo gala ierīci nav iespējams savienot ar TOPROCK BT 20.
- Ja TOPROCK BT 20 parādās Bluetooth® iekārtu sarakstā, taču savienojums nav iespējams, šī iekārta ir jāizdzēš no Bluetooth® iekārtu saraksta. Pēc tam caur Bluetooth® no jauna jāizveido sasaiste pārī ar TOPROCK BT 20.
 - Efektīvais darbības tūlums starp pārī sasaistītajām ierīcēm var sasniegt 50 m (164.04 pēdas). Ikviens šķērslis staro ierīcēm var samazināt darbības tūlumu.
 - Bluetooth® savienojuma jauda var mainīties atkarībā no izmantojamās mobilās gala ierīces. Pirms sasaistes pārī veidošanas ar TOPROCK BT 20 vienmēr pārbaudiet mobilās gala ierīces Bluetooth® funkcionēšanu.

Jau pārī sasaistītu ierīču atpazīšana

Līdzko TOPROCK BT 20 vienreiz tiek sasaistīta pārī ar kādu no mobilajām gala ierīcēm, šī ierīce tiek saglabāta TOPROCK BT 20 atmiņā un automātiski atpazīta. TOPROCK BT 20 vienmēr mēģina automātiski veidot savienojumu ar gala ierīci, ar kuru tā pēdējo reizi ir tikusi sasaistīta pārī. Tā spēj saglabāt savā atmiņā līdz astoņām ierīcēm, ar kurām tā ir tikusi sasaistīta pārī. Ja šis skaits tiek pārsniegts, ierīces, ar kurām sasaiste pārī ir tikusi izveidota vispirms, tiek pārrakstītas un turpmāk vairs netiek automātiski atpazītas. Ja ierīce, ar kuru pēdējo reizi ir tikusi izveidota sasaiste pārī, vairs nav pieejama, TOPROCK BT 20 mēģina izveidot savienojumu ar ierīci, ar kuru tai ir tikusi izveidota sasaiste pārī priekšpēdējo reizi, un tā tālāk.

Atmiņas satura dzēšana

- Ieslēdziet iekārtu.
- Nospiediet Bluetooth® taustiņu **[1-7]** un turiet to nospiestu ilgāk par septiņām sekundēm.

Noskan īss tonālais signāls, un tiek dzēstas visas TOPROCK BT 20 atmiņā iepriekš saglabātās ierīces.

- Izslēdziet iekārtu.

3.2 Divu TOPROCK BT 20 sasaiste pārī

Ar funkcijas TWS (TWS = īsts bezvadu stereo) palīdzību caur Bluetooth® var savstarpēji sasaistīt pārī līdz divām TOPROCK BT 20. Līdz

ar to mūziku kļūst iespējams atskaņot caur diviem skaļruņiem.

Vispirms TOPROCK BT 20 jāsavieno ar mobilo gala ierīci.

- Ja tas vēl nav izdarīts, sasaistiet TOPROCK BT 20 pārī ar mobilo gala ierīci, kā norādīts sadaļā **3.1**.
- Nospiediet Bluetooth® taustiņu **[1-7]** un turiet to nospiestu divas līdz trīs sekundes ilgi, līdz Bluetooth® taustiņa **[1-7]** LED sāk pārmaiņus mirgot sarkanā un zilā krāsā.
- Otrā TOPROCK BT 20 ieslēgšana.
- Nospiediet otrā TOPROCK BT 20 Bluetooth® taustiņu **[1-7]** un turiet to nospiestu aptuveni trīs sekundes ilgi, līdz Bluetooth® taustiņa **[1-7]** LED sāk pārmaiņus mirgot sarkanā un zilā krāsā.

*Pēc dažām sekundēm abas TOPROCK BT 20 ir veiksmīgi savienotas. Noskan divi īsi tonālie signāli, un pirmās iekārtas Bluetooth® taustiņa **[1-7]** LED pastāvīgi iedegas zilā krāsā. Otrās iekārtas Bluetooth® taustiņa **[1-7]** LED pastāvīgi iedegas violetā krāsā.*

Skaļruņu iestatīšana

TOPROCK BT 20 ir aprīkota ar četriem skaļruņiem. Katri divi pārī savienoti skaļruņi veido vienu atskaņošanas kanālu.

Dažādos veidos savstarpēji savienojot divas TOPROCK BT 20, var izvēlēties vienu no trim sekojošiem atskaņošanas variantiem:

Variants 1

TOPROCK 1 **TOPROCK 2** Abas TOPROCK BT 20 atskaņo labās un kreisās puses skaņas kanālus (pamata iestatījums).

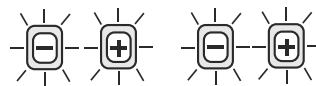

Indikācija: visas LED trīsreiz nomirgo baltā krāsā.

Variants 2

TOPROCK 1 **TOPROCK 2** TOPROCK 1 atskaņo kreisās puses skaņas kanālu, bet TOPROCK 2 atskaņo labās puses skaņas kanālu.



Indikācija: katra no LED trīsreiz nomirgo baltā krāsā.

Variants 3

TOPROCK 1 TOPROCK 2

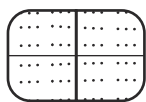
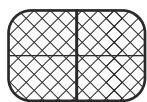

TOPROCK 1 atskaņo labās puses skaņas kanālu, bet TOPROCK 2 atskaņo kreisās puses skaņas kanālu.



Indikācija: katra no LED trīsreiz nomirgo baltā krāsā.

- Lai izvēlētos kādu no trim iespējamajiem atskaņošanas variantiem, atkārtoti nospiediet Bluetooth® taustiņu **[1-7]** uz vienas no iekārtām un turiet to nospiestu divas līdz trīs sekundes ilgi.

3.3 Savienojuma pārtraukšana

- Lai pārtrauktu savienojumu, nospiediet Bluetooth® taustiņu **[1-7]** vai arī deaktivizējiet Bluetooth® mobilajā gala ierīcē.

*Bluetooth® taustiņa **[1-7]** LED sāk mirgot zilā krāsā, norādot, ka TOPROCK BT 20 ir gatava jauna savienojuma veidošanai.*

4 Lietošana

4.1 Audio programmu atskaņošana

- Sasaistiet pārī mobilo gala ierīci ar vienu vai divām TOPROCK BT 20, kā norādīts sadaļā **3**.
- Uzsāciet audio atskaņošanu, aktivizējot mobilās gala ierīces vadības elementus. Ar mobilās gala ierīces vadības elementu palīdzību var uzsākt vai pārtraukt muzikālās vienības atskaņošanu, kā arī pārvietoties starp muzikālajām vienībām.

i Ja pārī ir sasaistītas divas TOPROCK BT 20: Vienai TOPROCK BT 20 iestatītais atskaņošanas skaļums tiek pārņemts arī uz otru TOPROCK BT 20.

- Atkarībā no mobilās gala ierīces vai programmatūras, iekārtu reakcija uz vadības elementu aktivizēšanu var būt atšķirīga.
- Dažas mobilās gala ierīces uz laiku pārtrauc Bluetooth® savienojumu ar TOPROCK BT 20, līdzko tiek uzsākts vai saņemts izsaukums. Dažas mobilās gala ierīces pāriet izslēgtā stāvoklī, ja pienāk īsziņa vai e-pasta ziņojums. Šādas kļūmes cēlonis ir pārī piesaistītā mobilā gala ierīce, un tā neliecina par TOPROCK BT 20 darbības traucējumiem.

4.2 Skaļuma regulēšana

- Atskaņošanas skaļumu var regulēt, nospiežot skaļuma regulēšanas taustiņu minus **[1-5]** un plus **[1-6]** uz TOPROCK BT 20 vai arī, mainot skaļumu mobilajā gala ierīcē.

Nospiežot vienu no skaļuma regulēšanas taustiņiem, šī taustiņa LED mirgo baltā krāsā. Ja abu skaļuma regulēšanas taustiņu LED indikatori divreiz nomirgo baltā krāsā, tas nozīmē, ka ir sasniegts maksimālais vai minimālais skaļuma līmenis.

4.3 Mobilās gala ierīces uzlāde no USB kontaktligzdas [1-2]

Lai uzlādētu mobilo gala ierīci no USB kontaktligzdas **[1-2]**, TOPROCK BT 20 jābūt ieslēgtai. Ierīces uzlādes laiks var mainīties un atsevišķos gadījumos var būt lielāks, nekā, lietojot uzlādes ierīci, ko ražotājs ir piegādājis kopā ar izstrādājumu.

- USB kontaktligzda ir paredzēta vienīgi mobilo gala ierīču uzlādei un nav paredzēta datu pārsūtīšanai uz TOPROCK BT 20.
- Dažās mobilajās gala ierīcēs TOPROCK BT 20 uzlādes funkcija netiek atbalstīta.
- Pēc uzlādes atvienojiet USB kabeli.
- USB kontaktligzda **[1-2]** var nodrošināt uzlādi vienīgi ierīcēm ar maksimālo ieejas spriegumu 5V / 1A. USB kontaktligzda neatbalsta ārējos cietos diskus un mobilās gala ierīces ar augstākām prasībām.
- TOPROCK BT 20 uzlāde no USB kontaktligzdas **[1-2]** nav iespējama.
- Nesavienojiet USB kontaktligzdu **[1-2]** ar kāda personāldatora USB kontaktligzdu. Šādā gadījumā abas šīs iekārtas var tikt bojātas.
- Pēc lietošanas nosedziet USB kontaktligzdu **[1-2]** ar aizsargvāciņu **[1-4]**, jo tā tiks novērsta netīrumu un korozijas iekļūšana kontaktligzdā.

5 Kļūmju novēršana

5.1 Iekārta nereaģē

Retos gadījumos sistēmas avārijas dēļ iekārta var kļūt nevadāma.

- Nospiediet ieslēgšanas/izslēgšanas taustiņu **[1-8]** un turiet to nospiestu aptuveni astoņas sekundes ilgi, līdz iekārta izslēdzas.

Nākamās ieslēgšanas laikā sistēma automātiski atiestatās.

6 Vispārēji norādījumi

6.1 Informācija, izmantojot Bluetooth®

Izmantojot Bluetooth®, ierīci var savienot ar mobilo gala ierīci. Kad ierīce ir savienota ar mobilo gala ierīci, izmantojot Bluetooth®, un drošais savienojums ir autorizēts, ierīce turpmāk automātiski savienojas ar mobilo gala ierīci.

Vārdiskais apzīmējums Bluetooth® un to saturošie logotipi ir firmas Bluetooth SIG Inc. reģistrētas preču zīmes, un firma TTS Tooltechnic Systems AG & Co. KG tos lieto saskaņā ar licenci.

Innholdsfortegnelse

1	Apparatets deler.....	75
2	Igangsetting.....	76
3	Bluetooth®-tilkobling.....	76

4	Bruk.....	78
5	Utbedring av feil.....	78
6	Generell informasjon.....	78

1 Apparatets deler

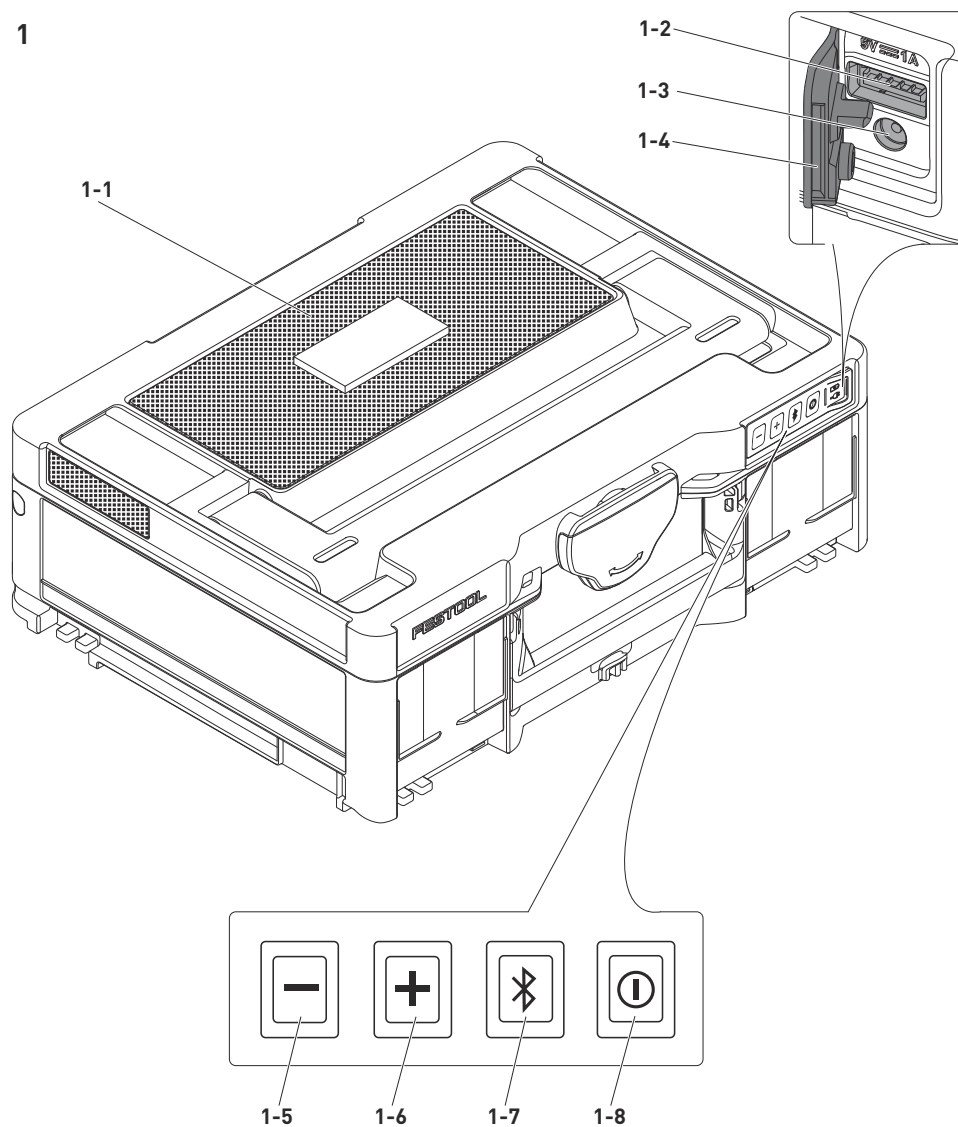

- [1-1] Høytaler
- [1-2] USB-port
- [1-3] Tilkobling for lader
- [1-4] Beskyttelseshette
- [1-5] Lydstyrkeknapp minus
- [1-6] Lydstyrkeknapp pluss
- [1-7] Bluetooth®-knapp
- [1-8] Av/på-knapp

2 Igangsetting

ADVARSEL! Følg alle sikkerhetsanvisninger og instruksjoner i den originale bruksanvisningen.

2.1 Oppladning av enheten



ADVARSEL





Brannfare

Bruk av uegnet lader

- Enheten må kun lades med den originale laderen som følger med.

Lad enheten helt opp før første gangs bruk.

- Koble laderen til enheten **[1-3]**.
- Sett laderen i en stikkontakt.

LED-indikator	Betydning
	LED blinker vekselvis rødt og hvitt. Enheten lades.
	LED blinker konstant rødt. Batteriet kan ikke lades.
	LED lyser hvitt. Batteriet er fulladet.
	LED lyser rødt. Batteriet må lades.

Batterikapasitet

- Du viser batterikapasitet ved å trykke på av/på-knappen **[1-8]**.

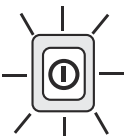
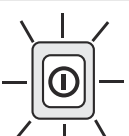
LED-indikator	Batterikapasitet
	LED blinker hvitt tre ganger. > 80 %
	LED blinker hvitt to ganger. > 50 %

LED-indikator

Batterikapasitet

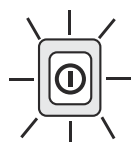

LED blinker hvitt én gang.

> 25 %



LED blinker rødt to ganger.

< 25 %

2.2 Slå enheten av/på

Slå på

- Hold av/på-knappen **[1-8]** inne i over et sekund.

Slå av

- Hold av/på-knappen **[1-8]** inne i over et sekund.

3 Bluetooth®-tilkobling

3.1 Koble TOPROCK BT 20 til en mobil enhet

For at det skal kunne overføres musikk til TOPROCK BT 20, må det kobles en mobil enhet til TOPROCK BT 20 via **Bluetooth®**.

Første tilkobling til mobil enhet

- Hold av/på-knappen **[1-8]** inne lenger enn et sekund, helt til LED-lampen for Bluetooth®-knappen **[1-7]** blinker blått.
- Enheten er nå synlig for mobile enheter via Bluetooth®.*
- Aktiver Bluetooth® på den mobile enheten.
 - Vis Bluetooth®-enhetslisten og velg <TOPROCK> blant de gjenkjente enhetene, slik at du kan autorisere sikker tilkobling. På enkelte mobile enheter som har eldre versjoner enn BT2.1 Bluetooth® Standard, må det eventuelt oppgis et passord ("0000").
- Når tilkoblingen er opprettet, lyder det en kort signaltone, og LED-lampen til Bluetooth®-knappen **[1-7]** lyser konstant blått.*
- Når TOPROCK BT 20 er koblet til en mobil enhet via Bluetooth®, vises den ikke i Bluetooth®-enhetslisten på andre mobile enheter.
 - Dersom den mobile enheten er utenfor rekkevidden til TOPROCK BT 20, vil Bluetooth®-tilkoblingen avbrytes midlertidig. Så snart den mobile enheten er innenfor rekkevidde igjen, vil Bluetooth®-tilkoblingen gjenopprettes automatisk. Ingen

- annen mobil enhet kan kobles til TOPROCK BT 20 i løpet av dette avbruddet.
- Dersom TOPROCK BT 20 riktignok vises i Bluetooth®-enhetslisten, men det likevel ikke er mulig å opprette tilkobling, må den slettes fra Bluetooth®-enhetslisten. Deretter kobler du til TOPROCK BT 20 på nytt via Bluetooth®.
 - Effektiv bruksrekkevidde mellom tilkoblede enheter er 50 m (164.04 ft). Enhver hindring mellom enhetene kan redusere bruksrekkevidden.
 - Ytelsen til Bluetooth®-forbindelsen kan variere alt etter den mobile enheten som er tilkoblet. Før tilkobling av TOPROCK BT 20 må du alltid sjekke Bluetooth®-funksjonen på den mobile enheten.

Gjenkjenn enheter som allerede er tilkoblet

Når TOPROCK BT 20 først er blitt koblet til en mobil enhet, vil denne enheten lagres på TOPROCK BT 20 og gjenkjennes automatisk. TOPROCK BT 20 vil automatisk alltid prøve å koble seg til den sist tilkoblede enheten. Den kan lagre opptil åtte tilkoblede enheter. Dersom dette antallet overskrides, overskrives den første enheten som ble tilkoblet, og den vil ikke lenger gjenkjennes automatisk. Dersom den sist tilkoblede enheten ikke lenger er tilgjengelig, vil TOPROCK BT 20 prøve å opprette tilkobling til den nestsiste enheten og så videre.

Sletting av minne

- Slå på apparatet.
- Hold Bluetooth®-knappen **[1-7]** inne i over syv sekunder.

Det lyder en kort signaltone, og alle enheter som har vært lagret på TOPROCK BT 20, er nå blitt slettet

- Slå av apparatet.

3.2 Sammenkobling av to TOPROCK BT 20-enheter

Maks. to TOPROCK BT 20-kan kobles til hverandre via Bluetooth® ved hjelp av TWS-funksjonen (TWS = true wireless stereo). Dermed kan du spille av musikk via to høyttalere.

Den første TOPROCK BT 20-enheten må være koblet til en mobil enhet.

- Koble TOPROCK BT 20 til en mobil enhet dersom det ikke har blitt gjort før, se kapittel 3.1.

- Hold Bluetooth®-knappen **[1-7]** inne i to til tre sekunder, inntil LED-en til Bluetooth®-knappen **[1-7]** blinker vekselvis rødt og blått.
- Slå på den andre TOPROCK BT 20-enheten.
- På den andre TOPROCK BT 20-enheten skal du også holde Bluetooth®-knappen **[1-7]** inne i ca. tre sekunder, inntil LED-en til Bluetooth®-knappen **[1-7]** blinker vekselvis rødt og blått.

*Etter noen sekunder er begge TOPROCK BT 20-enheterne tilkoblet. Det lyder to korte signaltoner, og LED-en til Bluetooth®-knappen **[1-7]** på den første enheten lyser konstant blått. LED-en til Bluetooth®-knappen **[1-7]** på den andre enheten lyser konstant lilla.*

Konfigurere høyttalerne

TOPROCK BT 20 er utstyrt med fire høyttalere. Hvert av de to høyttalerparene spiller av en lydkanal.

Dersom to TOPROCK BT 20-enheter er koblet sammen, kan man velge mellom de tre følgende alternativene:

Alternativ 1

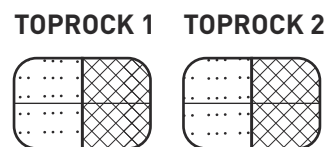

Hver av de to TOPROCK BT 20-enheterne spiller av både høyre og venstre lydkanal (grunninnstilling).

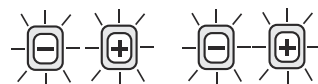

Signal: LED-lampene blinker hvitt tre ganger.

Alternativ 2

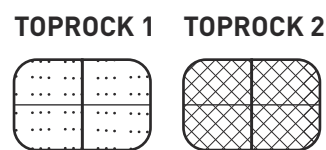

TOPROCK 1 spiller av venstre lydkanal, og TOPROCK 2 spiller av høyre lydkanal.



Signal: Hver av LED-lampene blinker hvitt tre ganger.

Alternativ 3

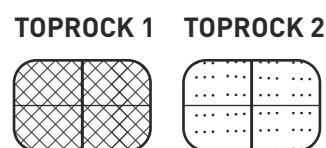

TOPROCK 1 spiller av høyre lydkanal, og TOPROCK 2 spiller av venstre lydkanal.



Signal: Hver av LED-lampene blinker hvitt tre ganger.

- ▶ Du veksler mellom de tre avspillingsalternativene ved å holde Bluetooth®-knappen **[1-7]** på en enhet inne i to til tre sekunder.

3.3 Frakobling

- ▶ Trykk på Bluetooth®-knappen **[1-7]** eller deaktiver Bluetooth® for å koble enhetene fra hverandre.

*LED-en i Bluetooth®-knappen **[1-7]** begynner å blinke blått og signaliserer at TOPROCK BT 20 er klar for en ny tilkobling.*

4 Bruk

4.1 Lydavspilling

- ▶ Koble den mobile enheten til en eller to TOPROCK BT 20-enheter, se kapittel 3.
- ▶ Start lydavspilling via betjeningselementene på den mobile enheten. Med betjeningselementene på den mobile enheten kan du spille av musikk, sette avspillingen på pause eller navigere mellom lydspor.

i Ved to sammenkoblede TOPROCK BT 20: Den lydstyrken som er stilt inn på den ene TOPROCK BT 20-enheten, overføres til den andre TOPROCK BT 20-enheten.

- Alt etter mobil enhet eller programvare kan det være forskjellig reaksjon når man bruker betjeningselementene.
- På noen mobile enheter vil Bluetooth®-tilkoblingen til TOPROCK BT 20 frakobles midlertidig når man legger inn eller tar imot anrop. Noen mobile enheter setter seg på lydløs f.eks. når det kommer inn tekstmeldinger eller e-post. Reaksjonsmåten avhenger av den mobile enheten som er tilkoblet, og den innebærer ikke at det er noen feil på TOPROCK BT 20.

4.2 Regulering av lydstyrken

- ▶ Lydstyrken reguleres med knappene minus **[1-5]** og pluss **[1-6]** på TOPROCK BT 20 eller på den mobile enheten.

Når du trykker på en lydstyrkeknapp, blinker LED-en til knappen hvitt. Dersom de to hvite LED-ene til begge lydstyrkeknapper blinker to ganger, er maks. eller min. lydstyrke nådd.

4.3 Lading av mobile enheter via USB-porten **[1-2]**

Lading av mobile enheter via USB-porten **[1-2]** krever at TOPROCK BT 20 er slått på. Enhetenes ladetid kan variere og i noen tilfelle vare

lenger enn lading med den medfølgende laderen fra produsenten.

- USB-porten egner seg kun til lading av mobile enheter og ikke til å overføre data til TOPROCK BT 20.
- Ladefunksjonen til TOPROCK BT 20 støttes ikke av enkelte mobile enheter.
- Fjern USB-kabelen etter lading.
- USB-porten **[1-2]** kan kun forsyne enheter med en maksimal inngangsspenning på 5V / 1A med strøm. USB-porten støtter ikke eksterne harddisker og mobile enheter med høyere krav.
- TOPROCK BT 20 kan ikke lades via USB-porten **[1-2]**.
- USB-porten **[1-2]** må ikke kobles til USB-porten på en PC. Ellers kan det oppstå svikt i begge enhetene.
- Etter bruk må USB-porten **[1-2]** lukkes med beskyttelseshetten **[1-4]** slik at man unngår tilsmussing eller korrosjon.

5 Utbedring av feil

5.1 Enheten reagerer ikke

I sjeldne tilfeller kan et systemkræsje føre til at apparatet ikke lenger lar seg betjene..

- ▶ Hold av/på-knappen **[1-8]** inne i ca. åtte sekunder, inntil apparatet slår seg av.

Ved neste start vil systemet gjenopprettes automatisk.

6 Generell informasjon

6.1 Informasjon om Bluetooth®

Apparatet kan kobles til en mobil enhet via Bluetooth®. Med en gang apparatet er blitt koblet til den mobile enheten via Bluetooth® og sikker tilkobling er blitt autorisert, vil apparatet fra da av koble seg til den mobile enheten automatisk.

Merkenavnet Bluetooth® og logoene er registrerte varemerker som tilhører Bluetooth SIG, Inc., og de brukes på lisens av TTS Tooltechnic Systems AG & Co. KG og dermed av Festool.

Inhoudsopgave		
1 Apparaatelementen.....	79	4 Gebruik.....
2 Ingebruikneming.....	80	5 Foutoplossing.....
3 Bluetooth® verbinding.....	80	6 Algemene aanwijzingen.....
		82
		82
		83

1 Apparaatelementen

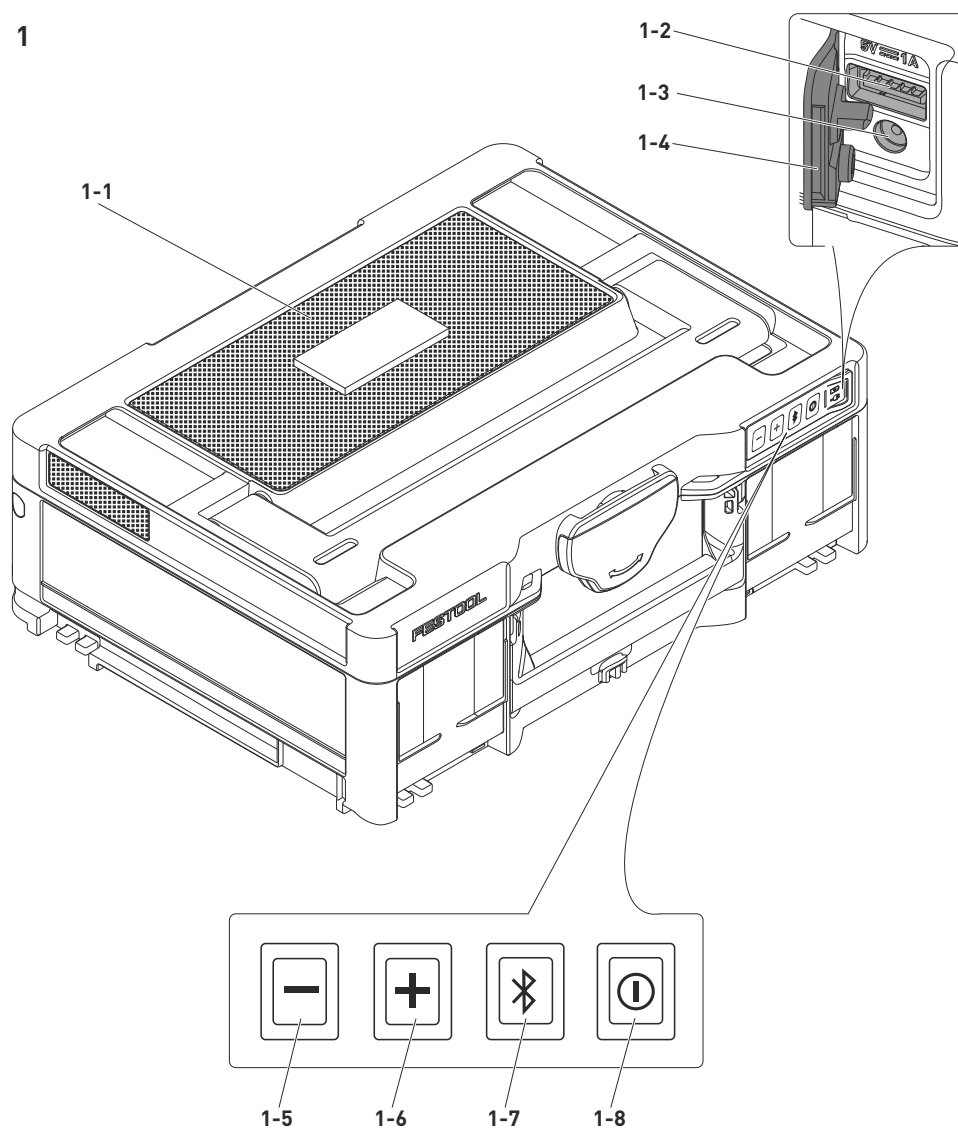

- [1-1]** Luidspreker
- [1-2]** USB-bus
- [1-3]** Aansluitbus van de netvoeding
- [1-4]** Beschermkap
- [1-5]** Geluidssterktetoets minus
- [1-6]** Geluidssterktetoets plus
- [1-7]** Bluetooth® Taste
- [1-8]** Aan-/uit-toets

2 Ingebruikneming

WAARSCHUWING! Neem alle veiligheidsvoorschriften en instructies in de originele gebruiksaanwijzing in acht.

2.1 Apparaat opladen



WAARSCHUWING





Brandgevaar

Gebruik van een ongeschikte netvoeding

- ▶ Apparaat alleen met de meegeleverde originele netvoeding opladen.

Apparaat vóór het eerste gebruik volledig opladen.

- ▶ Netvoeding met apparaat verbinden [1-3].
- ▶ Netvoeding in een stopcontact steken.

LED-indicatie	Betekenis
	LED knippert afwisselend rood en wit. Apparaat laadt op.
	LED knippert continu rood. Accu kan niet opgeladen worden.
	LED brandt wit. Accu is volledig opgeladen.
	LED brandt rood. Accu moet opgeladen worden.

Accucapaciteit

- ▶ Om de accucapaciteit weer te geven kort op de aan/uit-toets [1-8] drukken.

LED-indicatie	Accucapaciteit
	LED knippert drie keer wit. > 80 %
	LED knippert twee keer wit. > 50 %

LED-indicatie	Accucapaciteit
	LED knippert één keer wit. > 25 %
	LED knippert twee keer rood. < 25 %

2.2 Apparaat in-/uitschakelen

Inschakelen

- ▶ Aan-/uit-toets [1-8] langer dan één seconde indrukken.

Uitschakelen

- ▶ Aan-/uit-toets [1-8] langer dan één seconde indrukken.

3 Bluetooth® verbinding

3.1 TOPROCK BT 20 aan mobiel eindapparaat koppelen

Om muziek aan de TOPROCK BT 20 door te geven, moet een mobiel eindapparaat via **Bluetooth®** aan de TOPROCK BT 20 gekoppeld worden.

Eerste koppeling met een mobiel eindapparaat

- ▶ Aan/uit-toets [1-8] meer dan één seconde indrukken tot de LED van de Bluetooth® toets [1-7] blauw knippert.

Het apparaat is nu via Bluetooth® voor mobiele eindapparaten zichtbaar.

- ▶ Bluetooth® op mobiel eindapparaat activeren.
- ▶ Bluetooth® apparatenlijst laten weergeven en onder de herkende apparaten <TOPROCK> selecteren om de beveiligde verbinding te autoriseren.

Bij sommige mobiele eindapparaten die met oudere versies dan BT2.1 Bluetooth® standaard zijn uitgerust, moet eventueel een wachtwoord ("0000") worden ingevoerd.

Als de verbinding is gemaakt, klinkt een kort signaal, en de LED van de Bluetooth® toets [1-7] brandt continu blauw.

- Zodra de TOPROCK BT 20 via Bluetooth® met een mobiel eindapparaat werd verbonden, verschijnt deze niet meer in de Bluetooth® apparatenlijst van andere mobiele eindapparaten.
- Als het mobiele eindapparaat zich buiten de reikwijdte van de TOPROCK BT 20 bevindt, wordt de Bluetooth® verbinding tijdelijk

- onderbroken. Zodra het mobiele eindapparaat zich weer in reikwijdte bevindt, wordt de Bluetooth® verbinding weer automatisch hersteld. Tijdens deze onderbreking kan zich geen ander mobiel eindapparaat met de TOPROCK BT 20 verbinden.
- Als de TOPROCK BT 20 weliswaar in de Bluetooth® apparatenlijst verschijnt, een verbinding echter niet mogelijk is, moet deze uit de Bluetooth® apparatenlijst verwijderd worden. Vervolgens de TOPROCK BT 20 opnieuw via Bluetooth® koppelen.
 - De effectieve bedrijfsreikwijdte tussen de gekoppelde apparaten bedraagt maximaal 50 m (164.04 ft). Elke hindernis tussen de apparaten kan de bedrijfsreikwijdte verminderen.
 - Het vermogen van de Bluetooth® verbinding kan afhankelijk van het gekoppelde mobiele eindapparaat variëren. Vóór de koppeling met de TOPROCK BT 20 altijd de Bluetooth® functie van het mobiele eindapparaat controleren.

Al gekoppelde apparaten herkennen

Zodra de TOPROCK BT 20 eenmaal aan een mobiel eindapparaat werd gekoppeld, wordt deze in de TOPROCK BT 20 opgeslagen en automatisch herkend. De TOPROCK BT 20 probeert steeds weer zich automatisch met het laatst gekoppelde apparaat te verbinden. Hij kan maximaal acht gekoppelde apparaten opslaan. Als dit aantal wordt overschreden, wordt het vroegst gekoppelde apparaat overschreven en vervolgens niet meer automatisch herkend. Als het als laatste gekoppelde apparaat niet meer beschikbaar is, probeert de TOPROCK BT 20 een verbinding met het voorlaatste apparaat te maken, enzovoorts.

Geheugen wissen

- ▶ Apparaat inschakelen.
- ▶ Bluetooth® toets **[1-7]** langer dan zeven seconden ingedrukt houden.

Een kort signaal klinkt, en alle tot dusver in de TOPROCK BT 20 opgeslagen apparaten zijn gewist.

- ▶ Apparaat uitschakelen.

3.2 Twee TOPROCK BT 20 koppelen

Max. twee TOPROCK BT 20 kunnen met behulp van de TWS-functie (TWS = true wireless stereo) via Bluetooth® aan elkaar gekoppeld worden. Muziek kan zodoende via twee luidsprekers worden weergegeven.

De eerste TOPROCK BT 20 moet met een mobiel eindapparaat verbonden zijn.

- ▶ Indien nog niet gebeurd de TOPROCK BT 20 aan een mobiel eindapparaat koppelen, zie hoofdstuk 3.1.
- ▶ Bluetooth® toets **[1-7]** twee tot drie seconden ingedrukt houden tot de LED van de Bluetooth® toets **[1-7]** afwisselend rood en blauw knippert.
- ▶ Tweede TOPROCK BT 20 inschakelen.
- ▶ Bij de tweede TOPROCK BT 20 eveneens de Bluetooth® toets **[1-7]** ca. drie seconden ingedrukt houden tot de LED van de Bluetooth® toets **[1-7]** afwisselend rood en blauw knippert.

*Na enkele seconden zijn beide TOPROCK BT 20 met succes verbonden. Er klinken twee korte signalen, en de LED van de Bluetooth® toets **[1-7]** van het eerste apparaat knippert continu blauw. De LED van de Bluetooth® toets **[1-7]** van het tweede apparaat knippert continu paars.*

Luidsprekers instellen

De TOPROCK BT 20 is met vier luidsprekers uitgerust. Per twee luidsprekerparen wordt één toonkanaal weergegeven.

Als twee TOPROCK BT 20 met elkaar verbonden zijn, kan tussen volgende drie weergaveopties gekozen worden:

Optie 1

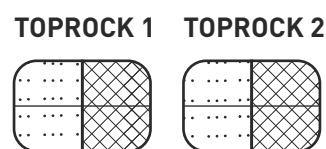

Beide TOPROCK BT 20 geven elk het rechter en linker toonkanaal weer (basisinstelling).



Informatie: LED's knipperen drie keer wit.

Optie 2

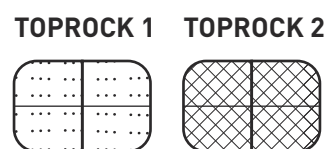

TOPROCK 1 geeft het linker en TOPROCK 2 geeft het rechter toonkanaal weer.

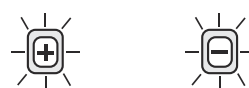

Informatie: LED's knipperen telkens drie keer wit.

Optie 3

TOPROCK 1

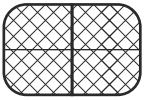

TOPROCK 2

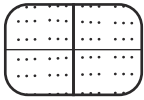

TOPROCK 1 geeft het rechter en TOPROCK 2 geeft het linker toonkanaal weer.



Informatie: LED's knipperen telkens drie keer wit.

- ▶ Bluetooth® toets **[1-7]** op één apparaat herhaald twee tot drie seconden ingedrukt houden om tussen de drie weergaveopties te wisselen.

3.3 Verbinding verbreken

- ▶ Bluetooth® toets **[1-7]** indrukken of Bluetooth® op het mobiele eindapparaat deactiveren om de verbinding te verbreken.

*LED van de Bluetooth® toets **[1-7]** begint blauw te knipperen en geeft aan dat de TOPROCK BT 20 gereed is voor een nieuwe verbinding.*

4 Gebruik

4.1 Audio weergeven

- ▶ Mobiel eindapparaat aan één of twee TOPROCK BT 20 koppelen, zie hoofdstuk 3.
- ▶ Audioweergave via de bedieningselementen van het mobiele eindapparaat starten. Met behulp van de bedieningselementen op het mobiele eindapparaat kunnen muziektitels afgespeeld, onderbroken of hiertussen genavigeerd worden.

- (i)** Bij twee gekoppelde TOPROCK BT 20: de ingestelde geluidsterkte op één TOPROCK BT 20 wordt aan de andere TOPROCK BT 20 doorgegeven.
- Afhankelijk van het mobiele eindapparaat of de software kan de reactie op de bediening van de bedieningselementen verschillen.
- Sommige mobiele eindapparaten verbreken de Bluetooth® verbinding met de TOPROCK BT 20 tijdelijk zodra er telefoongesprekken gevoerd worden. Bij sommige mobiele eindapparaten wordt het geluid uitgeschakeld als er korte tekstberichten of e-mails worden ontvangen. Dit gedrag gaat van het gekoppelde mobiele eindapparaat uit en duidt niet op een storing van de TOPROCK BT 20.

4.2 Geluidsterkte regelen

- ▶ Geluidsterkte met de toetsen minus **[1-5]** en plus **[1-6]** op de TOPROCK BT 20 of in het mobiele eindapparaat instellen.
Bij het bedienen van de luidsprekertoets knippert de LED van de luidsprekertoets wit. Als de witte LED's van de beide luidsprekertoetsen twee keer knipperen, is telkens de maximale of minimale geluidsterkte bereikt.

4.3 Mobiele eindapparaten via USB-bus [1-2] laden

Voor het laden van mobiele eindapparaten via de USB-bus **[1-2]** moet de TOPROCK BT 20 ingeschakeld zijn. De oplaadtijd van de apparaten kan variëren en in sommige gevallen langer duren dan met het meegeleverde oplaadapparaat van de fabrikant.

- De USB-bus is alleen voor het opladen van mobiele eindapparaten en niet geschikt voor het doorgeven van gegevens aan de TOPROCK BT 20.
- De oplaadfunctie van de TOPROCK BT 20 wordt door sommige mobiele eindapparaten niet ondersteund.
- De USB-kabel na het laden verwijderen.
- De USB-bus **[1-2]** kan alleen apparaten met een maximale ingangsspanning van 5V / 1A van stroom voorzien. De USB-bus ondersteunt geen externe harde schijven en mobiele eindapparaten met hogere eisen.
- Een opladen van de TOPROCK BT 20 via de USB-bus **[1-2]** is niet mogelijk.
- De USB-bus **[1-2]** niet met de USB-bus van een pc verbinden. Anders kunnen beide apparaten uitvallen.
- De USB-bus **[1-2]** na gebruik met het beschermkapje **[1-4]** afsluiten om vervuiling of corrosie te vermijden.

5 Foutoplossing

5.1 Apparaat reageert niet

In sporadische gevallen kan een systeemstoring ertoe leiden dat er geen bediening van het apparaat meer mogelijk is.

- ▶ Aan/uit-toets **[1-8]** ca. acht seconden ingedrukt houden tot het apparaat uitschakelt.
Bij de volgende start herstelt het systeem zich weer automatisch.

6 Algemene aanwijzingen

6.1 Informatie via Bluetooth®

Het apparaat kan via Bluetooth® met een mobiel eindapparaat verbonden worden. Zodra het apparaat via Bluetooth® met het mobiele eindapparaat verbonden en de beveiligde verbinding geautoriseerd werd, verbindt het apparaat zich vanaf dat tijdstip automatisch met het mobiele eindapparaat.

Het woordmerk Bluetooth® en de logo's zijn geregistreerde merken van Bluetooth SIG, Inc. en worden door TTS Tooltechnic Systems AG & Co. KG en dus door Festool onder licentie gebruikt.

Spis treści

1	Elementy urządzenia.....	84
2	Rozruch.....	85
3	Połączenie Bluetooth®.....	85

4	Tryb pracy.....	87
5	Usuwanie usterek.....	87
6	Wskazówki ogólne.....	88

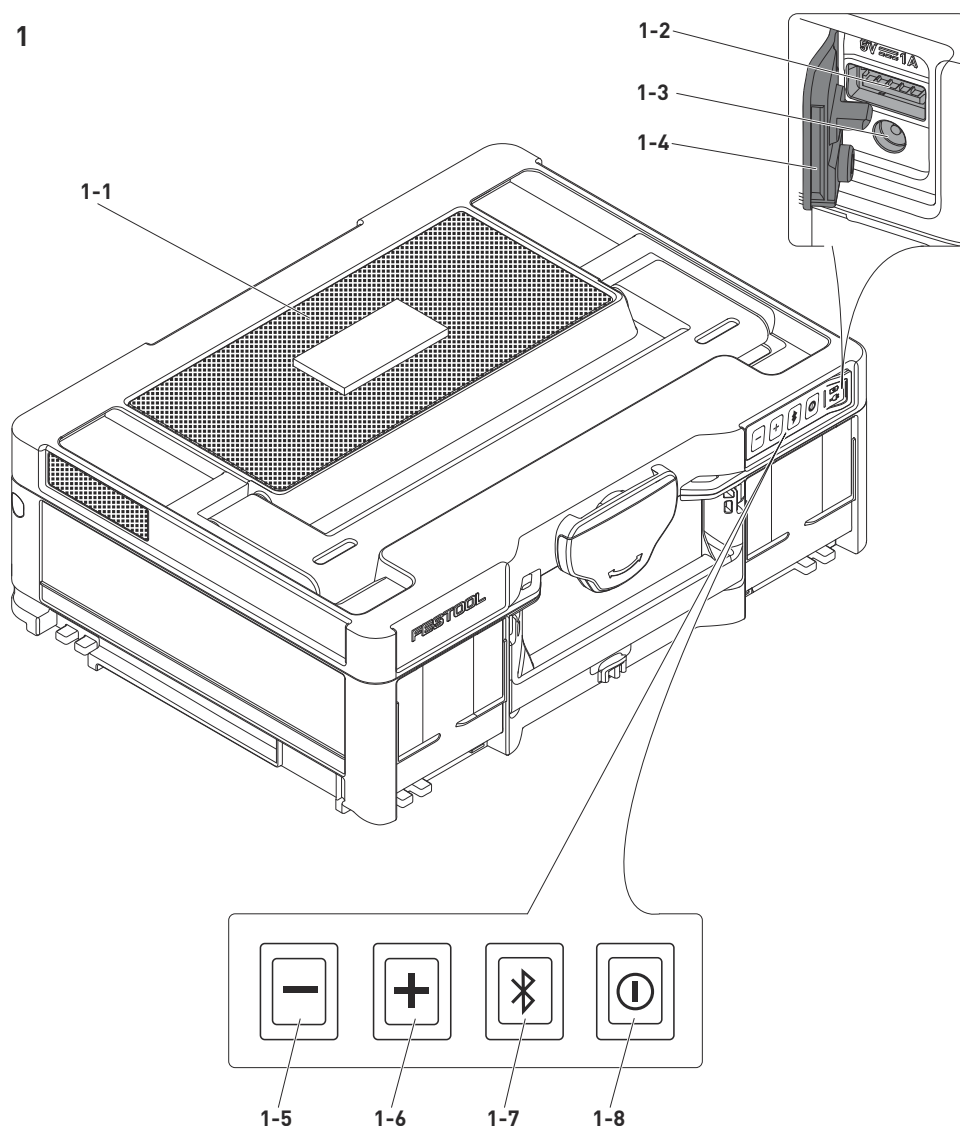
1 Elementy urządzenia

- [1-1]** Głośnik
- [1-2]** Wejście USB
- [1-3]** Gniazdo do podłączania zasilacza sieciowego
- [1-4]** Nakładka ochronna
- [1-5]** Przycisk głośności minus
- [1-6]** Przycisk głośności plus
- [1-7]** Przycisk Bluetooth®
- [1-8]** Przycisk wł/wył.

2 Rozruch

⚠ OSTRZEŻENIE! Należy przestrzegać wszystkich wskazówek dotyczących bezpieczeństwa oraz wskazówek zawartych w oryginalnej instrukcji obsługi.

2.1 Ładowanie urządzenia

⚠ OSTRZEŻENIE



Niebezpieczeństwo pożaru

Użycie nieodpowiedniego zasilacza sieciowego

- Urządzenie należy ładować wyłącznie za pomocą dostarczonego oryginalnego zasilacza sieciowego.

Całkowicie naładować urządzenie przed pierwszym użyciem.



- Podłączyć zasilacz sieciowy do urządzenia **[1-3]**.
- Podłączyć zasilacz sieciowy do gniazda sieciowego.

Wskaźnik LED	Znaczenie
	Wskaźnik LED miga na zmianę na czerwono i na biało. Urządzenie ładuje się.
	LED miga na czerwono. Akumulator nie może zostać naładowany.
	Wskaźnik LED świeci się na biało. Akumulator został w pełni naładowany.
	Wskaźnik LED świeci się na czerwono. Akumulator musi zostać naładowany.

Pojemność akumulatora

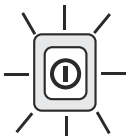
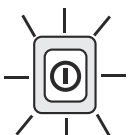
- Aby wyświetlić pojemność akumulatora, krótko nacisnąć przycisk wł./wyt. **[1-8]**.

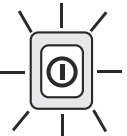
Wskaźnik LED	Pojemność akumulatora
	Wskaźnik LED miga trzy razy na biało. > 80 %
	Wskaźnik LED miga dwa razy na biało. > 50 %

Wskaźnik LED	Pojemność akumulatora
	Wskaźnik LED miga raz na biało. > 25 %
	Wskaźnik LED miga dwa razy na czerwono. < 25%

2.2 Włączanie/wyłączanie urządzenia

Włączanie

- Nacisnąć przycisk wł./wyt. **[1-8]** i przytrzymać dłużej niż jedną sekundę.

Wyłączanie

- Nacisnąć przycisk wł./wyt. **[1-8]** i przytrzymać dłużej niż jedną sekundę.

3 Połączenie Bluetooth®

3.1 Parowanie TOPROCK BT 20 z mobilnym urządzeniem końcowym

Aby przesyłać utwory na TOPROCK BT 20, trzeba sparować mobilne urządzenie końcowe poprzez **Bluetooth®** z TOPROCK BT 20.

Pierwsze parowanie z mobilnym urządzeniem końcowym

- Nacisnąć przycisk wł./wyt. **[1-8]** i przytrzymać dłużej niż jedną sekundę, aż dioda LED przycisku Bluetooth® **[1-7]** zacznie migać na niebiesko.

Urządzenie jest teraz widoczne dla mobilnych urządzeń końcowych z Bluetooth®.

- Aktywować Bluetooth® na mobilnym urządzeniu końcowym.
- Wyświetlić listę urządzeń Bluetooth® i wybrać <TOPROCK> wśród wykrytych urządzeń, aby autoryzować zabezpieczone połączenie.

W przypadku niektórych urządzeń przenośnych wyposażonych w wersje starsze niż standard BT2.1 Bluetooth® konieczne może być wprowadzenie hasła ("0000").

*Po nawiązaniu połączenia rozlega się krótki sygnał dźwiękowy, a LED przycisku Bluetooth® **[1-7]** świeci się na niebiesko.*

- Gdy tylko urządzenie TOPROCK BT 20 zostanie podłączone do urządzenia mobilnego z Bluetooth®, nie będzie już widoczne na liście innych urządzeń na innych mobilnych urządzeniach z Bluetooth®.

- Jeśli urządzenie przenośne znajduje się poza zasięgiem TOPROCK BT 20, połączenie Bluetooth® zostanie tymczasowo przerwane. Gdy mobilne urządzenie końcowe ponownie znajdzie się w zasięgu, połączenie Bluetooth® zostanie automatycznie przywrócone. Podczas tej przerwy nie można żadnego innego mobilnego urządzenia końcowego z TOPROCK BT 20.
- Jeśli TOPROCK BT 20 pojawia się na liście urządzeń z Bluetooth®, ale połączenie nie jest możliwe, należy usunąć je z listy urządzeń z Bluetooth®. Następnie ponownie sparować TOPROCK BT 20 przez Bluetooth®.
- Efektywny zasięg między sparowanymi urządzeniami wynosi do 50 m (164.04 ft). Każda przeszkoda pomiędzy urządzeniami może zmniejszyć zasięg działania.
- Wydajność połączenia Bluetooth® może się różnić w zależności od sparowanego mobilnego urządzenia końcowego. Przed sparowaniem TOPROCK BT 20 zawsze należy sprawdzić funkcję Bluetooth® mobilnego urządzenia końcowego.

Rozpoznawanie już sparowanych urządzeń

Jeżeli TOPROCK BT 20 został już raz sparowany z mobilnym urządzeniem końcowym, zostaje ono zapisane w TOPROCK BT 20 i będzie rozpoznawane automatycznie. TOPROCK BT 20 zawsze próbuje automatycznie sparować się z ostatnim urządzeniem, z którym się łączyło. Może zapamiętać do ośmiu sparowanych urządzeń. Jeśli ta liczba zostanie przekroczona, najwcześniej sparowane urządzenie zostanie nadpisane a następnie nie będzie już automatycznie rozpoznawane. Jeżeli ostatnio łączone urządzenie nie będzie już dostępne, TOPROCK BT 20 spróbuje połączyć się z przedostatnim urządzeniem i tak dalej.

Usuwanie pamięci

- ▶ Włączyć urządzenie.
- ▶ Przynaciśnięć przycisk Bluetooth® [1-7] i przytrzymać dłużej niż siedem sekund.

Rozlegnie się krótki sygnał dźwiękowy i wszystkie dotychczas zapamiętane w TOPROCK BT 20 urządzenia zostaną usunięte.

- ▶ Wyłączyć urządzenie.

3.2 Parowanie dwóch TOPROCK BT 20

Maks. dwa TOPROCK BT 20 mogą zostać sparowane przy użyciu funkcji TWS-Funktion (TWS = true wireless stereo) przez Bluetooth®. Muzykę można wtedy odtwarzać przez dwa głośniki.

Pierwsze TOPROCK BT 20 musi być sparowane z mobilnym urządzeniem końcowym.

- ▶ Jeśli do tej pory nie zostało to zrobione, sparować TOPROCK BT 20 z mobilnym urządzeniem końcowym, patrz rozdział 3.1.
- ▶ Naciśnięć przycisk Bluetooth® [1-7] i przytrzymać przez dwie do trzech sekund, aż dioda LED przycisku Bluetooth® [1-7] zacznie migać na przemian na czerwono i niebiesko.
- ▶ Włączyć drugie TOPROCK BT 20.
- ▶ W przypadku drugiego TOPROCK BT 20 również naciśnięć przycisk Bluetooth® [1-7] i przytrzymać przez ok. trzy sekundy, aż dioda LED przycisku Bluetooth® [1-7] zacznie migać na przemian na czerwono i niebiesko.

Po kilku sekundach oba TOPROCK BT 20 są połączone. Rozlegają się dwa krótkie sygnały dźwiękowe, a dioda przycisku Bluetooth® [1-7] pierwszego urządzenia świeci się na niebiesko. Przycisk Bluetooth® [1-7] drugiego urządzenia świeci się na fioletowo.

Ustawianie głośników

TOPROCK BT 20 jest wyposażone w cztery głośniki. Każda para głośników odtwarza jeden kanał dźwiękowy.

Jeśli połączone ze sobą są dwa TOPROCK BT 20, można wybrać jedną z trzech poniższych opcji odtwarzania:

Opcja 1

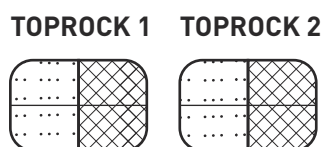

Oba TOPROCK BT 20 odtwarzają prawy i lewy kanał dźwiękowy (ustawienie podstawowe).

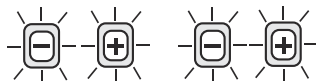

Komunikat: Wskaźniki LED migają trzy razy na biało.

Opcja 2

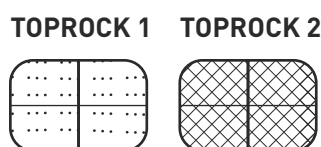

TOPROCK 1 odtwarza lewy, a TOPROCK 2 prawy kanał dźwiękowy.



Komunikat: Wskaźniki LED migają trzy razy na biało.

Opcja 3

TOPROCK 1

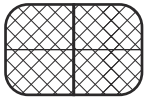

TOPROCK 2

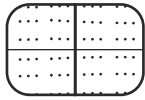

TOPROCK 1 odtwarza prawy, a TOPROCK 2 lewy kanał dźwiękowy.



Komunikat: Wskaźniki LED migają trzy razy na biało.

- ▶ Naciskać przycisk Bluetooth® **[1-7]** na urządzeniu i przytrzymać przez dwie do trzech sekund, aby zmienić opcję odtwarzania.

3.3 Kończenie połączenia

- ▶ Nacisnąć przycisk Bluetooth® **[1-7]** lub dezaktywować Bluetooth® na mobilnym urządzeniu końcowym, aby zakończyć połączenie.

*LED przycisku Bluetooth® **[1-7]** zaczyna migać na niebiesko i wskazuje, że TOPROCK BT 20 jest gotowe na nowe połączenie.*

4 Tryb pracy

4.1 Odtwarzanie dźwięku

- ▶ Parowanie mobilnego urządzenia końcowego z jednym lub dwoma TOPROCK BT 20, patrz rozdział 3.
- ▶ Rozpocząć odtwarzanie dźwięku poprzez elementy obsługowe mobilnego urządzenia końcowego. Za pomocą elementów obsługowych mobilnego urządzenia końcowego można odtwarzać, zatrzymywać i wybierać utwory.

- ⓘ W przypadku dwóch sparowanych TOPROCK BT 20: Głośność ustawiona na jednym TOPROCK BT 20 zostaje przeniesiona na drugie TOPROCK BT 20.
- W zależności od mobilnego urządzenia końcowego lub oprogramowania odpowiedź na użycie elementów obsługowych może być różna.
- Niektóre mobilne urządzenia końcowe przerywają połączenie Bluetooth® z TOPROCK BT 20 przy połączeniach wychodzących lub przychodzących. Niektóre mobilne urządzenia końcowe wyciszają się, gdy odbierane są np. SMSy lub e-maile. Te zachowania są właściwe dla sparowanego mobilnego urządzenia końcowego i nie oznaczają usterek TOPROCK BT 20 an.

4.2 Regulacja głośności

- ▶ Ustawić głośność za pomocą przycisku głośności minus **[1-5]** i plus **[1-6]** na TOPROCK BT 20 lub na mobilnym urządzeniu końcowym.

Podczas naciśnięcia przycisku głośności, wskaźnik LED przycisku głośności miga na biało. Jeśli wskaźniki LED obu przycisków głośności migają na biało dwa razy, osiągnięto maksymalną lub minimalną głośność.

4.3 Ładowanie mobilnych urządzeń końcowych przez wejście USB **[1-2]**

W celu naładowania mobilnych urządzeń końcowych przez wejście USB **[1-2]** TOPROCK BT 20 musi być włączone. Czas ładowania urządzenia może być różny i w niektórych przypadkach może być dłuższy niż przy użyciu ładowarki dołączonej przez producenta.

- Wejście USB przeznaczone jest wyłącznie do ładowania mobilnych urządzeń końcowych, nie do przesyłania danych do TOPROCK BT 20.
- Funkcja ładowania TOPROCK BT 20 nie jest obsługiwana przez niektóre mobilne urządzenia końcowe.
- Wyjąć kabel USB po zakończeniu ładowania.
- Wejście USB **[1-2]** może zasilać tylko urządzenia o maksymalnym napięciu wejściowym 5V / 1A. Wejście USB nie obsługuje zewnętrznych dysków twardych i mobilnych urządzeń końcowych o wyższych wymaganiach.
- Ładowanie TOPROCK BT 20 przez wejście USB **[1-2]** nie jest możliwe.
- Nie należy podłączać wejścia USB **[1-2]** do wejścia USB komputera. W przeciwnym razie może dojść do awarii obu urządzeń.
- Po użyciu zamknąć wejście USB **[1-2]** nakładką **[1-4]**, aby zapobiec zanieczyszczeniom i korozji.

5 Usuwanie usterek

5.1 Urządzenie nie odpowiada

W rzadkich przypadkach awaria systemu może uniemożliwić obsługę urządzenia.

- ▶ Nacisnąć przycisk **[1-8]** i przytrzymać przez około osiem sekund, aż urządzenie się wyłączy.

Przy kolejnym uruchomieniu system zostanie automatycznie zrestartowany.

6 Wskazówki ogólne

6.1 Informacje na temat Bluetooth®

Narzędzie może zostać połączone z mobilnym urządzeniem końcowym poprzez Bluetooth®. Gdy urządzenie połączy się z mobilnym urządzeniem końcowym poprzez Bluetooth®, a zabezpieczone połączenie zostanie autoryzowane, proces łączenia urządzenia z mobilnym urządzeniem końcowym przebiega od tego momentu automatycznie.

Znak słowny i logo Bluetooth® są zastrzeżonymi znakami towarowymi firmy Bluetooth SIG, Inc. i są używane na podstawie licencji przez TTS Tooltechnic Systems AG & Co. KG a tym samym przez Festool.

Índice

1 Componentes do aparelho.....	89
2 Colocação em funcionamento.....	90
3 Ligação Bluetooth®.....	90

4 Funcionamento.....	92
5 Resolução de erros.....	92
6 Indicações gerais.....	93

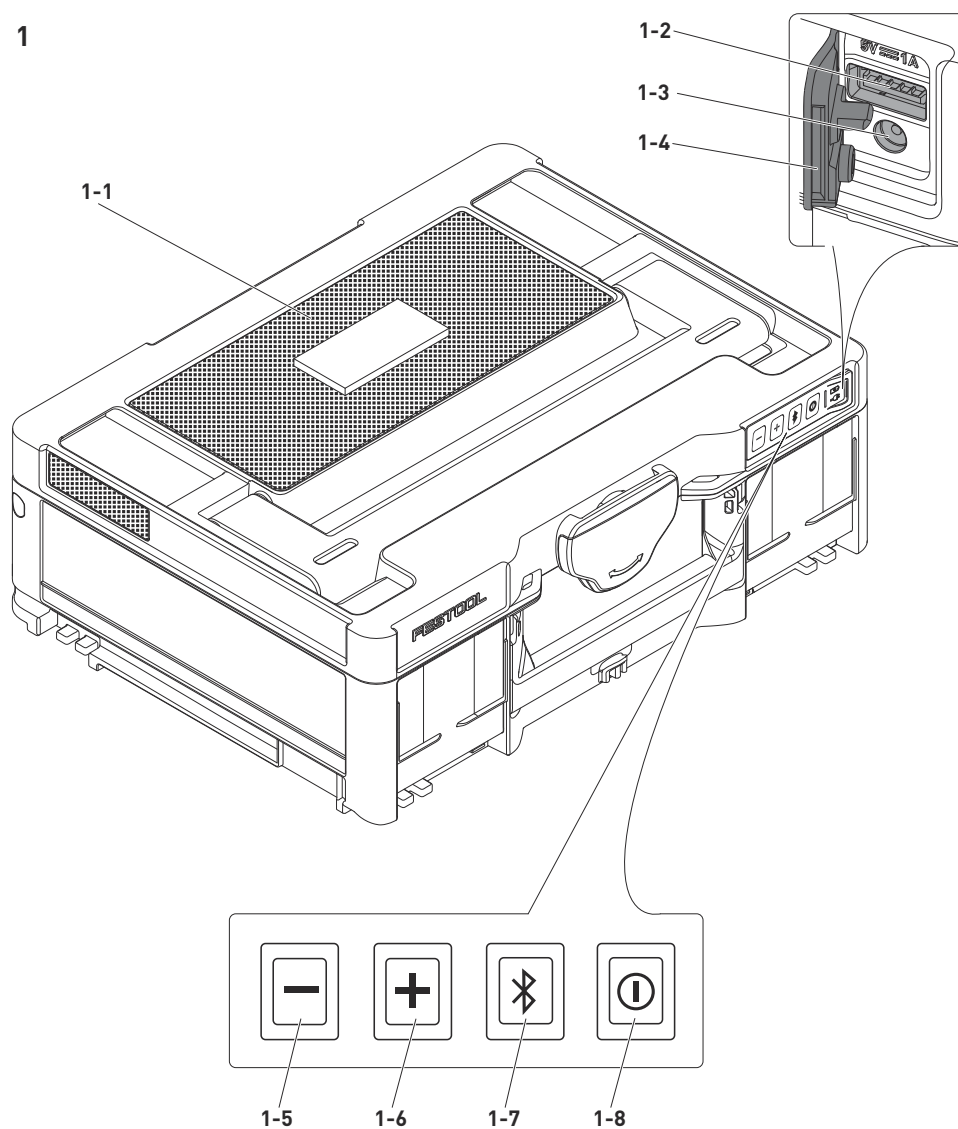
1 Componentes do aparelho

- [1-1]** Altifalante
- [1-2]** Porta USB
- [1-3]** Tomada de ligação da ficha de módulo de rede
- [1-4]** Capa de proteção
- [1-5]** Tecla de volume menos
- [1-6]** Tecla de volume mais
- [1-7]** Tecla Bluetooth®
- [1-8]** Tecla de ativação/desativação

2 Colocação em funcionamento

⚠ ADVERTÊNCIA! Respeite todas as indicações de segurança e instruções presentes no manual de instruções original.

2.1 Carregar o aparelho



ADVERTÊNCIA





Perigo de incêndio

Utilização de uma ficha de módulo de rede inadequada

- ▶ Carregar o aparelho apenas com a ficha de módulo de rede original fornecida.

Carregar totalmente o aparelho antes da primeira utilização.



- ▶ Ligar a ficha de módulo de rede ao aparelho [1-3].
- ▶ Ligar a ficha de módulo de rede a uma tomada de corrente de rede.

Indicação por LED	Significado
	O LED pisca alternadamente a vermelho e branco. O aparelho está a carregar.
	O LED pisca permanentemente a vermelho. Não é possível carregar a bateria.
	O LED acende a branco. A bateria está completamente carregada.
	LED acende a vermelho. É necessário carregar a bateria.

Capacidade da bateria

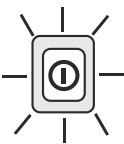
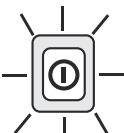
- ▶ Para visualizar a capacidade da bateria, prime brevemente a tecla de ativação/desativação [1-8].

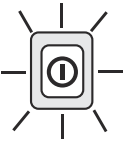
Indicação por LED	Capacidade da bateria
	O LED pisca três vezes a branco. > 80%
	O LED pisca duas vezes a branco. > 50%

Indicação por LED	Capacidade da bateria
	O LED pisca uma vez a branco. > 25%
	O LED pisca duas vezes a vermelho. < 25%

2.2 Ligar/desligar o aparelho

Ligar

- ▶ Premir a tecla de ativação/desativação [1-8] durante mais de um segundo.

Desligar

- ▶ Premir a tecla de ativação/desativação [1-8] durante mais de um segundo.

3 Ligação Bluetooth®

3.1 Acoplar o TOPROCK BT 20 ao dispositivo móvel

Para transmitir música no TOPROCK BT 20, é necessário acoplar um dispositivo móvel ao TOPROCK BT 20 via **Bluetooth®**.

Primeiro acoplamento com um dispositivo móvel

- ▶ Premir a tecla de ativação/desativação [1-8] durante mais de um segundo, até que o LED da tecla Bluetooth® [1-7] pisque a azul.

Agora, o aparelho está visível para dispositivos móveis via Bluetooth®.

- ▶ Ativar o Bluetooth® no dispositivo móvel.
- ▶ Visualizar a lista de aparelhos Bluetooth® e, entre os aparelhos reconhecidos, selecionar <TOPROCK> para autorizar a ligação segura.

Em alguns dispositivos móveis, equipados com versões mais antigas que BT2.1 Bluetooth® standard, pode ser necessário introduzir uma palavra passe ("0000").

Quando a ligação estiver estabelecida, soa um sinal acústico breve e o LED da tecla Bluetooth® [1-7] acende permanentemente a azul.

- Logo que o TOPROCK BT 20 tenha sido ligado via Bluetooth® a um dispositivo móvel, deixa de aparecer na lista de aparelhos Bluetooth® de outros dispositivos móveis.
- Se o dispositivo móvel se encontrar fora do alcance do TOPROCK BT 20, a ligação Bluetooth® será temporariamente interrom-

- vida. Logo que o dispositivo móvel volte a estar ao alcance, a ligação Bluetooth® é reposta automaticamente. Durante esta interrupção, nenhum outro dispositivo móvel consegue ligar-se ao TOPROCK BT 20.
- Se o TOPROCK BT 20 surgir na lista de aparelhos Bluetooth®, mas não for possível estabelecer uma ligação, ele tem de ser apagado da lista de aparelhos Bluetooth®. De seguida, acoplar novamente o TOPROCK BT 20 via Bluetooth®.
 - O alcance operacional efetivo entre os aparelhos acoplados é de até 50 m (164,04 pés). Cada obstáculo entre os aparelhos pode diminuir o alcance operacional.
 - A capacidade da ligação Bluetooth® pode variar em função do dispositivo móvel acoplado. Antes do acoplamento com o TOPROCK BT 20, verificar sempre a função Bluetooth® do dispositivo móvel.

Reconhecer aparelhos já acoplados

Logo que o TOPROCK BT 20 tenha sido acoplado uma vez com um dispositivo móvel, ele é memorizado no TOPROCK BT 20 e reconhecido automaticamente. O TOPROCK BT 20 tenta ligar-se sempre automaticamente ao último aparelho acoplado. Ele pode memorizar até oito aparelhos acoplados. Se este número for excedido, o aparelho acoplado há mais tempo é substituído e deixa de ser automaticamente reconhecido. Se o último aparelho acoplado deixar de estar disponível, o TOPROCK BT 20 tenta estabelecer uma ligação ao penúltimo aparelho e assim sucessivamente.

Apagar a memória

- ▶ Ligar o aparelho.
- ▶ Manter a tecla Bluetooth® **[1-7]** premida durante mais de sete segundos.

Soa um sinal acústico breve e todos os aparelhos memorizados no TOPROCK BT 20 até agora são apagados.

- ▶ Desligar o aparelho.

3.2 Acoplar dois TOPROCK BT 20

No máximo, podem acoplar-se dois TOPROCK BT 20 entre si via Bluetooth®, com a ajuda da função TWS (TWS = True Wireless Stereo). Desta forma, é possível reproduzir música através de dois altifalantes.

O primeiro TOPROCK BT 20 tem de estar ligado a um dispositivo móvel.

- ▶ Caso ainda tal não tenha sido feito, acoplar o TOPROCK BT 20 a um dispositivo móvel, consultar o capítulo 3.1.
- ▶ Manter a tecla Bluetooth® **[1-7]** premida durante dois a três segundos, até que o LED da tecla Bluetooth® **[1-7]** pisque alternadamente a vermelho e azul.
- ▶ Ligar o segundo TOPROCK BT 20.
- ▶ No segundo TOPROCK BT 20, manter igualmente a tecla Bluetooth® **[1-7]** premida durante cerca de três segundos, até que o LED da tecla Bluetooth® **[1-7]** pisque alternadamente a vermelho e azul.

*Após alguns segundos, ambos os TOPROCK BT 20 estão ligados com sucesso. Soam dois sinais acústicos breves e o LED da tecla Bluetooth® **[1-7]** do primeiro aparelho acende permanentemente a azul. O LED da tecla Bluetooth® **[1-7]** do segundo aparelho acende permanentemente a lilás.*

Configurar os altifalantes

O TOPROCK BT 20 está equipado com quatro altifalantes. Cada dois pares de altifalantes reproduzem um canal de som.

Se se ligarem dois TOPROCK BT 20 entre si, pode selecionar-se uma das seguintes três opções de reprodução:

Opção 1

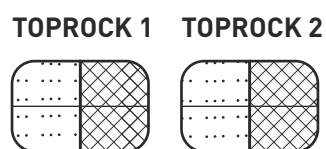

Ambos os TOPROCK BT 20 reproduzem, respetivamente, o canal de som direito e esquerdo (configuração básica).

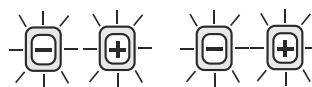

Feedback: os LEDs piscam três vezes a branco.

Opção 2

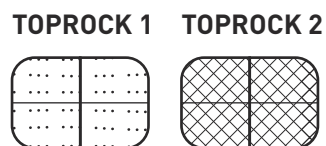

O TOPROCK 1 reproduz o canal de som esquerdo e o TOPROCK 2 o canal de som direito.

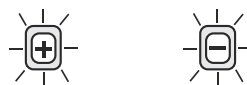

Feedback: cada LED pisca três vezes a branco.

Opção 3

TOPROCK 1

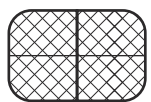

TOPROCK 2

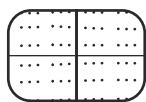

O TOPROCK 1 reproduz o canal de som direito e o TOPROCK 2 o canal de som esquerdo.



Feedback: cada LED pisca três vezes a branco.

- ▶ Manter a tecla Bluetooth® [1-7] num aparelho repetidamente premida durante dois a três segundos, para alternar entre as três opções de reprodução.

3.3 Separar a ligação

- ▶ Para separar a ligação, premir a tecla Bluetooth® [1-7] ou desativar o Bluetooth® no dispositivo móvel.

O LED da tecla Bluetooth® [1-7] começa a piscar a azul e indica que o TOPROCK BT 20 está pronto para uma nova ligação.

4 Funcionamento

4.1 Reproduzir áudio

- ▶ Acoplar o dispositivo móvel a um ou dois TOPROCK BT 20, consultar o capítulo 3.
 - ▶ Iniciar a reprodução áudio através dos elementos de comando do dispositivo móvel. Com a ajuda dos elementos de comando no dispositivo móvel, é possível reproduzir faixas musicais, interrompê-las ou navegar entre elas.
- i** Com dois TOPROCK BT 20 acoplados: o volume ajustado num TOPROCK BT 20 é transferido para o outro TOPROCK BT 20.
- Consoante o dispositivo móvel ou o software, a reação ao acionamento dos elementos de comando pode divergir.
 - Alguns dispositivos móveis separam temporariamente a ligação Bluetooth® ao TOPROCK BT 20, logo que se estabelece ou recebe uma chamada. Alguns dispositivos móveis mudam para o modo silencioso se, por exemplo, se receberem mensagens de texto ou e-mails. Este comportamento depende do dispositivo móvel acoplado e não representa qualquer perturbação do TOPROCK BT 20.

4.2 Regular o volume

- ▶ Ajustar o volume com as teclas de volume menos [1-5] e mais [1-6] no TOPROCK BT 20 ou no dispositivo móvel.

Ao acionar a respetiva tecla de volume, o LED da tecla de volume pisca a branco. Se os LEDs brancos de ambas as teclas de volume piscarem duas vezes, tal significa que foi alcançado o volume máximo ou mínimo.

4.3 Carregar dispositivos móveis através da porta USB [1-2]

Para carregar dispositivos móveis através da porta USB [1-2], o TOPROCK BT 20 tem de estar ligado. O tempo de carga dos aparelhos pode variar e, em alguns casos, ser mais longo do que se se utilizar o carregador fornecido pelo fabricante.

- A porta USB só se adequa ao carregamento de dispositivos móveis e não à transferência de dados para o TOPROCK BT 20.
- A função de carregamento do TOPROCK BT 20 não é suportada por alguns dispositivos móveis.
- Após o carregamento, retirar o cabo USB.
- A porta USB [1-2] só pode fornecer corrente a aparelhos com uma tensão de entrada máxima de 5V / 1A. A porta USB não suporta discos rígidos externos e dispositivos móveis com requisitos mais elevados.
- Não é possível carregar o TOPROCK BT 20 através da porta USB [1-2].
- Não ligar a porta USB [1-2] à porta USB de um PC. Caso contrário, ambos os aparelhos podem avariar.
- Após a utilização, voltar a fechar a porta USB [1-2] com a capa de proteção [1-4], para evitar sujidades ou corrosão.

5 Resolução de erros

5.1 O aparelho não reage

Em casos raros, uma falha no sistema pode levar a que deixe de ser possível operar o aparelho.

- ▶ Premir a tecla de ativação/desativação [1-8] durante cerca de oito segundos, até que o aparelho se desligue.

No arranque seguinte, o sistema restabelece-se automaticamente.

6 Indicações gerais

6.1 Informações sobre o Bluetooth®

A ferramenta pode ser conectada, via Bluetooth®, a um dispositivo móvel. Assim que a ferramenta estiver ligada ao dispositivo móvel via Bluetooth® e a ligação segura tiver sido autorizada, a ferramenta estabelece automaticamente a ligação ao dispositivo móvel.

A marca nominativa Bluetooth® e os logótipos são marcas registadas da Bluetooth SIG, Inc. e são utilizados sob licença pela TTS Tooltechnic Systems AG & Co. KG e, por conseguinte, pela Festool.

Cuprins

1 Componentele dispozitivului.....	94
2 Punerea în funcțiune.....	95
3 Conexiune Bluetooth®.....	95

4 Punerea în funcțiune.....	97
5 Remedierea defecțiunilor.....	98
6 Indicații generale.....	98

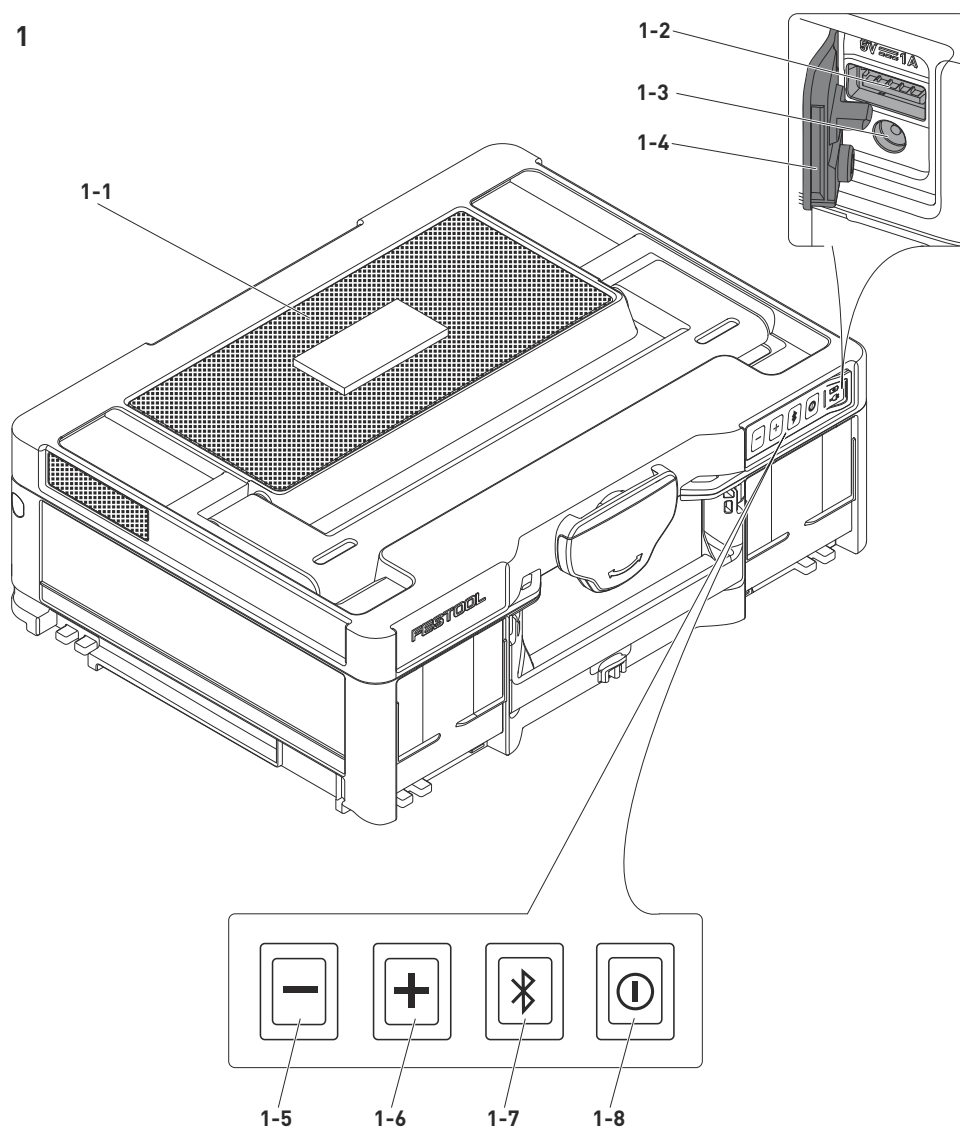
1 Componentele dispozitivului

[1-1] Difuzor

[1-2] Port USB

[1-3] Port de conectare a alimentatorului de rețea

[1-4] Capac de protecție

[1-5] Tastă minus de reglare a volumului sonor

[1-6] Tastă plus de reglare a volumului sonor

[1-7] Tasta Bluetooth®

[1-8] Tastă de pornire/oprire

2 Punerea în funcțiune

AVERTISMENT! Respectați toate instrucțiunile privind siguranța și instrucțiunile din manualul de utilizare original.

2.1 Încărcarea dispozitivului



AVERTISMENT





Pericol de incendiu

Utilizarea unui alimentator de rețea inadecvat

- ▶ Încărcarea dispozitivului este permisă numai prin intermediul alimentatorului de rețea original din pachetul de livrare.

Încărcați complet dispozitivul înainte de prima utilizare.

- ▶ Conectați alimentatorul de rețea la dispozitivul [1-3].
- ▶ Introduceți alimentatorul de rețea într-o priză.

Afișaj cu LED-uri	Semnificație
	LED-ul se aprinde intermitent și alternativ în roșu și alb. Dispozitivul se încarcă.
	LED-ul se aprinde fix în roșu. Acumulatorul nu poate fi încărcat.
	LED-ul se aprinde în alb. Acumulatorul este încărcat complet.
	LED-ul se aprinde în roșu. Acumulatorul trebuie să fie încărcat.

Capacitatea acumulatorului

- ▶ Pentru a afișa capacitatea acumulatorului, apăsați scurt tasta de pornire/oprire [1-8].

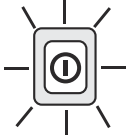
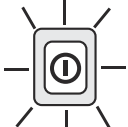
Afișaj cu LED-uri	Capacitatea acumulatorului
	LED-ul se aprinde intermitent de trei ori în alb. > 80%
	LED-ul se aprinde intermitent de două ori în alb. > 50%

Afișaj cu LED-uri

Capacitatea acumulatorului

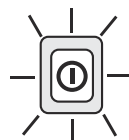

LED-ul se aprinde o dată ori în alb. > 25%



LED-ul se aprinde intermitent de două ori în roșu. < 25%

2.2 Pornirea/Oprirea dispozitivului

Conectarea

- ▶ Apăsați tasta de pornire/oprire [1-8] și mențineți-o apăsată pentru mai mult de o secundă.

Deconectarea

- ▶ Apăsați tasta de pornire/oprire [1-8] și mențineți-o apăsată pentru mai mult de o secundă.

3 Conexiune Bluetooth®

3.1 Cuplarea dispozitivului TOPROCK BT 20 cu un dispozitiv mobil

Pentru a transfera muzică pe dispozitivul TOPROCK BT 20, la acesta trebuie să fie cuplat prin **Bluetooth®** un dispozitiv mobil.

Prima cuplare cu un dispozitiv mobil

- ▶ Apăsați tasta de pornire/oprire [1-8] și mențineți-o apăsată pentru mai mult de o secundă, până când LED-ul tastei Bluetooth® [1-7] se aprinde intermitent în albastru.

Dispozitivul este acum vizibil prin Bluetooth® pentru dispozitivele mobile.

- ▶ Activați funcția Bluetooth® de pe dispozitivul mobil.
- ▶ Așteptați afișarea listei cu dispozitivele Bluetooth® și selectați <TOPROCK> din dispozitivele detectate pentru a autoriza conexiunea securizată.

La unele dispozitive mobile care sunt echipate cu versiuni anterioare versiunii BT2.1 Bluetooth® Standard, este posibil să fie necesară introducerea unei parole („0000”).
Odată ce conexiunea este stabilită, este emis un semnal sonor scurt, iar LED-ul tastei Bluetooth® [1-7] se aprinde permanent în albastru.

- Imediat ce TOPROCK BT 20 a fost conectat prin Bluetooth® la un dispozitiv mobil,

- acesta nu mai apare în lista dispozitivelor Bluetooth® a celorlalte dispozitive mobile.
- Dacă dispozitivul mobil se află în afara razei de acțiune a TOPROCK BT 20, conexiunea Bluetooth® este întreruptă temporar. Imediat ce dispozitivul mobil se află din nou în raza de acțiune, conexiunea Bluetooth® este restabilită automat. În timpul acestei întreruperi, niciun alt dispozitiv mobil nu se poate conecta la TOPROCK BT 20.
 - În cazul în care TOPROCK BT 20 apare în lista dispozitivelor Bluetooth®, dar nu este posibilă stabilirea unei conexiuni, acesta trebuie șters din lista dispozitivelor Bluetooth®. Apoi cuplați din nou TOPROCK BT 20 prin intermediul Bluetooth®.
 - Raza de acțiune eficientă între dispozitivele cuplate este de până la 50 m (164.04 ft). Orice obstacol aflat între dispozitive poate reduce raza de acțiune.
 - Performanța conexiunii Bluetooth® poate varia în funcție de dispozitivele mobile cuplate. Înainte de cuplarea cu TOPROCK BT 20, verificați întotdeauna funcția Bluetooth® a dispozitivului mobil.

Detectarea dispozitivelor deja cuplate

Imediat ce TOPROCK BT 20 a fost cuplat odată cu un dispozitiv mobil, acesta este salvat în TOPROCK BT 20 și este detectat automat. TOPROCK BT 20 încearcă întotdeauna să se cupleze automat la ultimul dispozitiv conectat. Acesta poate memora până la opt dispozitive cuplate. Dacă acest număr este depășit, dispozitivul care a fost cuplat cel mai recent este suprascris, iar ulterior nu mai este recunoscut automat. Dacă ultimul dispozitiv cuplat nu mai este disponibil, TOPROCK BT 20 încearcă să stabilească o conexiune cu penultimul dispozitiv și așa mai departe.

Ștergerea memoriei

- Conectați dispozitivul.
- Mențineți apăsată tasta Bluetooth® **[1-7]** pentru mai mult de șapte secunde.

Este emis un semnal sonor scurt și toate dispozitivele stocate anterior în TOPROCK BT 20 sunt șterse.

- Deconectați aparatul.

3.2 Cuplarea a două dispozitive TOPROCK BT 20

Cu ajutorul funcției TWS (TWS = true wireless stereo) pot fi interconectate prin Bluetooth® maximum două dispozitive TOPROCK BT 20.

Astfel, muzica poate fi redată prin două difuzoare.

Primul dispozitiv TOPROCK BT 20 trebuie să fie conectat la un dispozitiv mobil.

- Dacă nu ați reușit încă să cuplați dispozitivul TOPROCK BT 20 la un dispozitiv mobil, consultați capitolul **3.1**.
- Mențineți apăsată tasta Bluetooth® **[1-7]** timp de două până la trei secunde, până când LED-ul tastei Bluetooth® **[1-7]** se aprinde intermitent și alternativ în roșu și albastru.
- Conectați cel de-al doilea dispozitiv TOPROCK BT 20.
- În cazul celui de-al doilea dispozitiv TOPROCK BT 20, mențineți apăsată tasta Bluetooth® **[1-7]** timp de aproximativ trei secunde, până când LED-ul tastei Bluetooth® **[1-7]** se aprinde intermitent și alternativ în roșu și albastru.

*După câteva secunde, cele două dispozitive TOPROCK BT 20 se conectează cu succes. Sunt emise două semnale sonore scurte, iar LED-ul tastei Bluetooth® **[1-7]** al primului dispozitiv se aprinde fix în albastru. LED-ul tastei Bluetooth® **[1-7]** al celui de-al doilea dispozitiv se aprinde fix în lila.*

Configurarea difuzoarelor

Dispozitivul TOPROCK BT 20 este dotat cu patru difuzoare. Cele două perechi de difuzoare redau un singur canal audio.

Dacă două dispozitive TOPROCK BT 20 sunt conectate între ele, puteți alege între următoarele trei opțiuni de redare:

Opțiunea 1

TOPROCK 1 TOPROCK 2

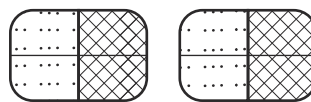

Ambele dispozitive TOPROCK BT 20 redau fiecare canalul din dreapta și pe cel din stânga (reglaj de bază).

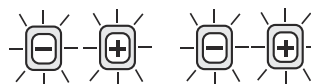

Reacție: LED-urile se aprind intermitent de trei ori în alb.

Opțiunea 2

TOPROCK 1 TOPROCK 2

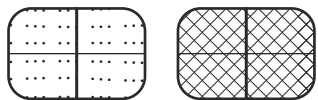

Dispozitivul TOPROCK 1 redă canalul audio din stânga, iar dispozitivul TOPROCK 2 redă canalul audio din dreapta.



Reacție: LED-urile se aprind intermitent în alb de trei ori.

Opțiunea 3

TOPROCK 1 TOPROCK 2

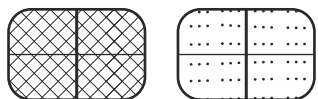

Dispozitivul TOPROCK 1 redă canalul audio din dreapta, iar dispozitivul TOPROCK 2 redă canalul audio din stânga.



Reacție: LED-urile se aprind intermitent în alb de trei ori.

- ▶ Apăsați în mod repetat tasta Bluetooth® [1-7] de pe un dispozitiv și mențineți-o apăsată de fiecare dată timp de două până la trei secunde, pentru a comuta între cele trei opțiuni de redare.

3.3 Întreruperea conexiunii

- ▶ Pentru a întrerupe conexiunea, apăsați tasta Bluetooth® [1-7] sau dezactivați funcția Bluetooth® de pe dispozitivul mobil. *LED-ul tastei Bluetooth® [1-7] începe să se aprindă intermitent în albastru, indicând faptul că dispozitivul TOPROCK BT 20 este pregătit pentru o nouă conexiune.*

4 Punerea în funcțiune

4.1 Redarea audio

- ▶ Cuplați dispozitivul mobil cu unul sau două dispozitive TOPROCK BT 20, consultați capitolul 3.
- ▶ Porniți redarea audio cu ajutorul elementelor de comandă ale dispozitivului mobil. Cu ajutorul elementelor de comandă de pe dispozitivul mobil, se poate efectua redarea, întreruperea sau navigarea între piesele muzicale.

❗ Dacă sunt cuplate două dispozitive TOPROCK BT 20: Volumul sonor reglat pe un dispozitiv TOPROCK BT 20 este transferat pe celălalt dispozitiv TOPROCK BT 20.

- În funcție de dispozitivul mobil, respectiv de software, reacția la acționarea elementelor de comandă poate să difere.
- Unele dispozitive mobile întrerup temporar conexiunea Bluetooth® la TOPROCK BT 20 imediat ce sunt efectuate sau sunt recepționate apeluri telefonice. Unele dispozitive mobile comută pe funcția Mute dacă, de exemplu, sunt recepționate mesaje textuale sau mesaje de e-mail. Un astfel de comportament este o funcție a dispozitivului mobil cuplat și nu indică o defecțiune a dispozitivului TOPROCK BT 20.

4.2 Reglarea volumului sonor

- ▶ Reglați volumul sonor cu ajutorul tastelor pentru volumul sonor, minus [1-5] și plus [1-6], de pe TOPROCK BT 20 sau de pe dispozitivul mobil.

Atunci când acționați una dintre tastele pentru reglarea volumului sonor, LED-ul tastei respective se aprinde intermitent în alb. Dacă LED-urile albe ale celor două taste pentru reglarea volumului sonor se aprind intermitent de două ori, înseamnă că a fost atins volum sonor maxim sau minim.

4.3 Încărcarea dispozitivelor mobile prin portul USB [1-2]

Pentru a încărca dispozitivele mobile prin portul USB [1-2], dispozitivul TOPROCK BT 20 trebuie să fie conectat. Timpul de încărcare al dispozitivelor poate varia și, în unele cazuri, poate dura mai mult decât încărcarea cu încărcătorul din pachetul de livrare al producătorului.

- Portul USB este conceput numai pentru încărcarea dispozitivelor mobile și nu pentru transferul datelor pe dispozitivul TOPROCK BT 20.
- Funcția de încărcare a dispozitivului TOPROCK BT 20 nu este compatibilă cu unele dispozitive mobile.
- După încărcare, scoateți cablul USB.
- Portul USB [1-2] poate alimenta cu energie electrică numai dispozitive cu o tensiune de intrare de maximum 5 V/1 A. Portul USB nu este compatibil cu hard disk-urile externe și cu dispozitivele mobile cu cerințe mai ridicate.

- Încărcarea dispozitivului TOPROCK BT 20 prin intermediul portului USB **[1-2]** nu este posibilă.
- Nu conectați portul USB **[1-2]** cu portul USB al unui PC. În caz contrar, ambele dispozitive se pot defecta.
- După utilizare, închideți portul USB **[1-2]** cu capacul de protecție **[1-4]**, pentru a preveni murdărirea sau coroziunea.

5 Remedierea defecțiunilor

5.1 Dispozitivul nu reacționează

În cazuri rare, o cădere a sistemului poate duce la imposibilitatea operării dispozitivului.

- ▶ Mențineți apăsată tasta de pornire/oprire **[1-8]** timp de aproximativ opt secunde până când dispozitivul se deconectează.

La următoarea pornire, sistemul se restabilește automat.

6 Indicații generale

6.1 Informații prin intermediul Bluetooth®

Aparatul poate fi conectat prin Bluetooth® cu un dispozitiv mobil. Imediat ce aparatul este conectat prin Bluetooth® cu dispozitivul mobil și după ce conexiunea securizată a fost autorizată, aparatul se conectează automat cu dispozitivul mobil.

Marca verbală Bluetooth® și siglele reprezintă mărci înregistrate ale Bluetooth SIG, Inc. și sunt utilizate de către TTS Tooltechnic Systems AG & Co. KG și, în consecință, și de Festool, sub licență.

Obsah

1 Prvky prístroja.....	99
2 Uvedenie do prevádzky.....	100
3 Bluetooth® spojenie.....	100

4 Používanie.....	102
5 Odstraňovanie porúch.....	102
6 Všeobecné upozornenia.....	102

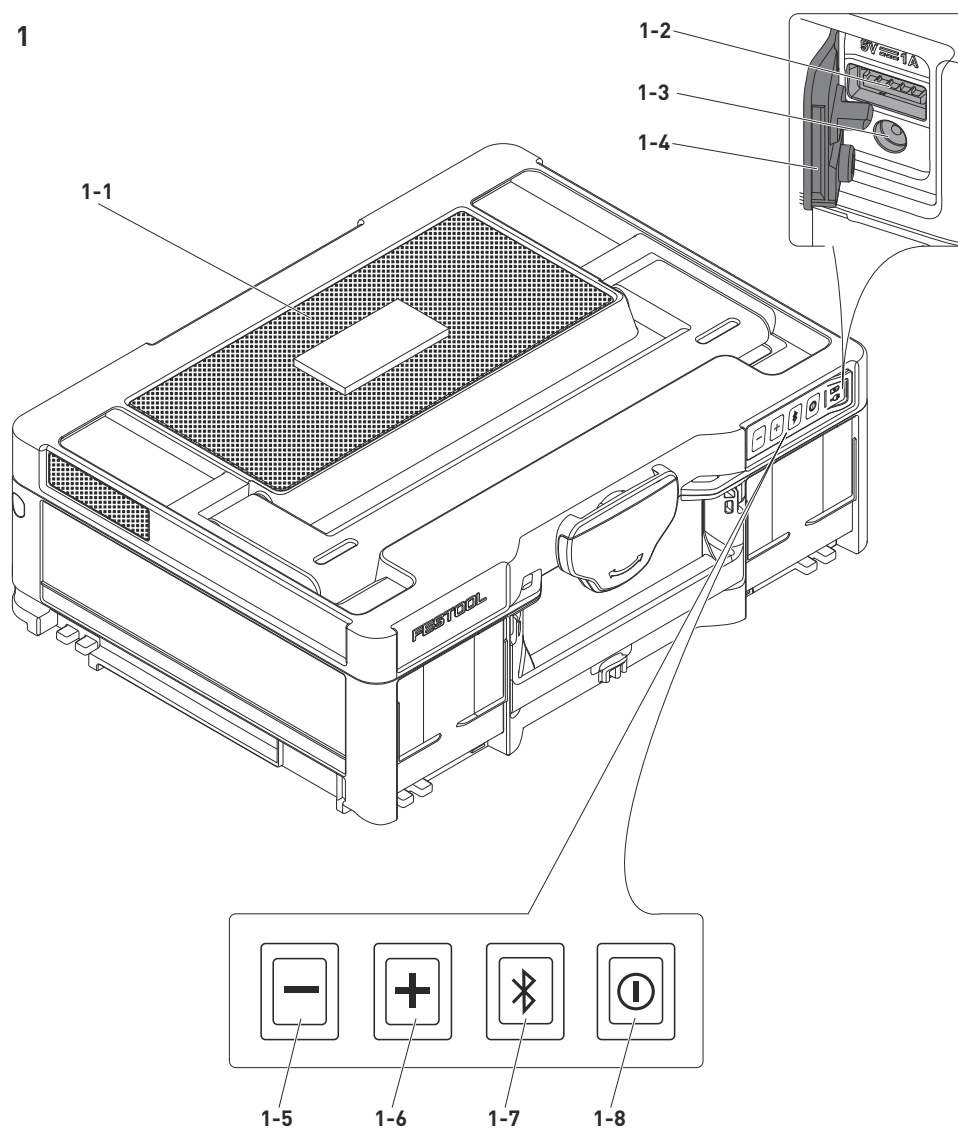
1 Prvky prístroja

- [1-1]** Reproduktor
- [1-2]** USB zásuvka
- [1-3]** Pripájacia zásuvka zástrčkového sieťového zdroja
- [1-4]** Ochranný kryt
- [1-5]** Tlačidlo hlasitosti mínus
- [1-6]** Tlačidlo hlasitosti plus
- [1-7]** Tlačidlo Bluetooth®
- [1-8]** Vypínač

2 Uvedenie do prevádzky

VAROVANIE! Dodržiavajte všetky bezpečnostné upozornenia a pokyny uvedené v pôvodnom návode na prevádzku.

2.1 Nabíjanie prístroja



VAROVANIE

Nebezpečenstvo požiaru

Používanie nevhodného zástrčkového sieťového zdroja

- Prístroj nabíjajte len s dodaným originálnym zástrčkovým sieťovým zdrojom.

Zariadenie pred prvým použitím úplne nabite.

- Zástrčkový sieťový zdroj spojte s prístrojom **[1-3]**.
- Zástrčkový sieťový zdroj zasunúť do sieťovej zásuvky.

LED displej		Význam
	LED bliká striedavo načerveno a nabiele.	Prístroj sa nabíja.
	LED bliká neprerušovane načerveno.	Akumulátor sa nedá nabiť.
	LED svieti nabiele.	Akumulátor je plne nabitý.
	LED svieti na červeno.	Akumulátor sa musí nabiť.

Kapacita akumulátora

- Na zobrazenie kapacity akumulátora krátko stlačte vypínač **[1-8]**.

LED displej		Kapacita akumulátora
	LED zabliká trikrát nabiele.	> 80 %
	LED zabliká dvakrát nabiele.	> 50 %

LED displej		Kapacita akumulátora
	LED zabliká jedenkrát nabiele.	> 25 %
	LED zabliká dvakrát načerveno.	< 25 %

2.2 Zapnutie/vypnutie prístroja

Zapnutie

- Vypínač **[1-8]** podržte stlačený dlhšie ako jednu sekundu.

Vypnutie

- Vypínač **[1-8]** podržte stlačený dlhšie ako jednu sekundu.

3 Bluetooth® spojenie

3.1 Spojenie TOPROCK BT 20 s mobilným koncovým zariadením

Aby sa dala prenášať hudba na TOPROCK BT 20, mobilné koncové zariadenie musí byť spojené cez **Bluetooth®** s TOPROCK BT 20.

Prvé spárovanie s mobilným koncovým zariadením

- Vypínač **[1-8]** stlačte na viac ako jednu sekundu, kým nezačne LED Bluetooth® tlačidla **[1-7]** blikáť namodro.
- Prístroj je teraz prostredníctvom Bluetooth® viditeľný pre mobilné koncové zariadenia.*
- Aktivujte Bluetooth® na mobilnom koncovom zariadení.
 - Dajte si zobraziť zoznam zariadení s Bluetooth® a vyberte si z rozpoznaných zariadení <TOPROCK>, aby ste autorizovali zabezpečené spojenie.

Pri niektorých mobilných koncových zariadeniach, ktoré sú vybavené staršími verziami ako BT2.1 Bluetooth® Standard, sa musí prípadne zadať heslo („0000“).

*Keď je spojenie vytvorené, zaznie krátky zvukový signál a LED Bluetooth® tlačidla **[1-7]** začne neprerušovane svietiť namodro.*

- Po spojení TOPROCK BT 20 prostredníctvom Bluetooth® s mobilným koncovým zariadením sa už nezobrazí v zozname Bluetooth® zariadení iných mobilných koncových zariadení.
- Ak sa mobilné koncové zariadenie nachádza mimo dosahu TOPROCK BT 20,

- spojenie Bluetooth® sa dočasne preruší. Keď sa bude mobilné koncové zariadenie nachádzať znova v dosahu, spojenie Bluetooth® sa automaticky obnoví. Počas tohto prerušenia sa s TOPROCK BT 20 nebude môcť spojiť žiadne iné mobilné koncové zariadenie.
- Ak sa TOPROCK BT 20 síce objaví v Bluetooth® zozname zariadení, avšak spojenie nie je možné, potom sa musí vymazať z Bluetooth® zoznamu zariadení. Následne nanovo spárujte TOPROCK BT 20 prostredníctvom Bluetooth®.
 - Efektívny prevádzkový dosah medzi spojenými zariadeniami je do 50 m (164.04 ft). Každá prekážka medzi zariadeniami môže prevádzkových dosah skrátiť.
 - Výkon Bluetooth® spojenia môže byť v závislosti od pripojeného mobilného koncového zariadenia odlišný. Pred spojením s TOPROCK BT 20 vždy skontrolujte funkčnosť Bluetooth® mobilného koncového zariadenia.

Rozpoznanie už spárovaných zariadení

Ak už bol TOPROCK BT 20 raz spárovaný s mobilným koncovým zariadením, zariadenie sa uloží v TOPROCK BT 20 a automaticky rozpozná. TOPROCK BT 20 sa vždy bude snažiť automaticky spojiť s naposledy spojeným zariadením. Dokáže uložiť až osem spárovaných zariadení. Keď sa tento počet prekročí, prvé spárované zariadenie sa prepíše a už sa nebude automaticky rozpoznávať. Ak posledné spárované zariadenie už nie je k dispozícii, TOPROCK BT 20 sa pokúsi vytvoriť spojenie s predposledným zariadením atď.

Vymazanie pamäte

- Prístroj zapnite.
- Bluetooth® tlačidlo **[1-7]** podržte stlačené dlhšie ako sedem sekúnd.

Zaznie krátky zvukový signál a všetky zariadenia, ktoré boli doteraz uložené na TOPROCK BT 20, sú vymazané.

- Vypnite prístroj.

3.2 Pripojenie dvoch TOPROCK BT 20

Max. dva TOPROCK BT 20 sa môžu navzájom spojiť pomocou funkcie TWS (TWS = true wireless stereo) cez Bluetooth®. Hudba sa tak môže prehrávať cez dva reproduktory.

Prvý TOPROCK BT 20 musí byť spojený s mobilným koncovým zariadením.

- V prípade, že ešte nie je spárovaný, spárujte TOPROCK BT 20 s mobilným koncovým zariadením, pozri kapitolu 3.1.
- Bluetooth® tlačidlo **[1-7]** podržte stlačené dve až tri sekundy, kým LED Bluetooth® tlačidla **[1-7]** nezačne striedavo blikať načerveno a namodro.
- Zapnite druhý TOPROCK BT 20.
- Na druhom TOPROCK BT 20 podržte tiež Bluetooth® tlačidlo **[1-7]** stlačené cca tri sekundy, kým LED Bluetooth® tlačidla **[1-7]** nezačne striedavo blikať načerveno a namodro.

*Po niekoľkých sekundách sú obidve zariadenia TOPROCK BT 20 úspešne spojené. Zaznejú dva krátke zvukové signály a LED Bluetooth® tlačidla **[1-7]** prvého zariadenia začne neprerušovane svietiť namodro. LED Bluetooth® tlačidla **[1-7]** druhého zariadenia začne neprerušovane svietiť nafialovo.*

Nastavenie reproduktorov

TOPROCK BT 20 je vybavený štyrmi reproduktormi. Každé dva páry reproduktorov prehrávajú jeden zvukový kanál.

Ak sú dva TOPROCK BT 20 navzájom spojené, je možné vybrať si jednu z troch nasledujúcich možností reprodukcie:

Možnosť 1

TOPROCK 1 **TOPROCK 2** Obidva TOPROCK BT 20 prehrávajú pravý a ľavý zvukový kanál (základné nastavenie).

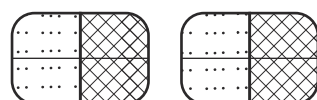

 Indikácia: LED zablikajú trikrát nabiele.

Možnosť 2

TOPROCK 1 **TOPROCK 2** TOPROCK 1 prehráva ľavý a TOPROCK 2 prehráva pravý zvukový kanál.

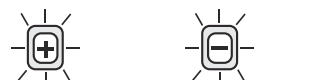

 Indikácia: LED zablikajú trikrát nabiele.

Možnosť 3

TOPROCK 1 **TOPROCK 2** TOPROCK 1 prehráva pravý a TOPROCK 2 prehráva ľavý zvukový kanál.

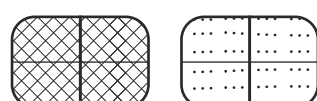

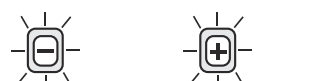
 Indikácia: LED zablikajú trikrát nabiele.

- Podržte Bluetooth® tlačidlo **[1-7]** na zariadení opakovane stlačené dve až tri sekundy, aby ste zmenili možnosť reprodukcie.

3.3 Zrušenie spojenia

- Bluetooth® tlačidlo **[1-7]** stlačte alebo deaktivujte Bluetooth® na mobilnom koncovom zariadení, aby ste zrušili spojenie.

*LED Bluetooth® tlačidla **[1-7]** začne blikať namodro a oznamuje, že TOPROCK BT 20 je pripravený na nové spojenie.*

4 Používanie

4.1 Audioreprodukcia

- Spojte mobilné koncové zariadenie s jedným alebo dvoma TOPROCK BT 20, pozri kapitolu 3.
- Audioreprodukciu spustíte ovládacími prvkami mobilného koncového zariadenia. Pomocou ovládacích prvkov na mobilnom koncovom zariadení môžete prehrávať skladby, prerušiť prehrávanie alebo prechádzať medzi skladbami.

i Dva pripojené TOPROCK BT 20: Hlasitosť nastavená na jednom TOPROCK BT 20 sa preniesie aj na druhý TOPROCK BT 20.

- V závislosti od mobilného koncového zariadenia, príp. softvéru môže byť reakcia na aktivovanie ovládacích prvkov rozdielna.
- Niektoré mobilné koncové zariadenia dočasne zrušia Bluetooth® spojenie s TOPROCK BT 20, keď sa realizuje alebo prijíma hovor. Niektoré mobilné koncové zariadenia stlmia zvuk, keď napr. prichádzajú textové správy alebo e-maily. Táto reakcia vychádza z pripojeného mobilného koncového zariadenia a nepredstavuje poruchu TOPROCK BT 20.

4.2 Regulácia hlasitosti

- Hlasitosť nastavte tlačidlami hlasitosti mínus **[1-5]** a plus **[1-6]** na TOPROCK BT 20 alebo na mobilnom koncovom zariadení.

Pri aktivovaní príslušného tlačidla hlasitosti blika LED tlačidla hlasitosti nabiele. Ak biele LED obidvoch tlačidiel hlasitosti dvakrát zablikajú, potom je zvolená maximálna alebo minimálna hlasitosť.

4.3 Nabíjanie mobilných koncových zariadení cez USB zásuvku **[1-2]**

Pri nabíjaní mobilných koncových zariadení cez USB zásuvku **[1-2]** musí byť TOPROCK BT 20

zapnutý. Čas nabíjania zariadení sa môže líšiť a v niektorých prípadoch trvať dlhšie ako nabíjanie dodanou nabíjačkou výrobcu.

- USB zásuvka je vhodná len na nabíjanie mobilných koncových prístrojov, nie na prenášanie údajov na zariadenie TOPROCK BT 20.
- Funkcia nabíjania prístroja TOPROCK BT 20 nie je na niektorých mobilných koncových zariadeniach podporovaná.
- USB kábel po nabití odstráňte.
- USB zásuvka **[1-2]** môže napájať prúdom len zariadenia s maximálnym vstupným napätím 5 V/1 A. USB zásuvka nepodporuje externé pevné disky a mobilné koncové zariadenia s vyššími požiadavkami.
- Nabíjanie TOPROCK BT 20 cez USB zásuvku **[1-2]** nie je možné.
- USB zásuvku **[1-2]** nespájajte s USB zásuvkou počítača. V opačnom prípade sa môžu obidve zariadenia poškodiť.
- USB zásuvku **[1-2]** po použití zatvorte ochranným krytom **[1-4]**, aby sa zabránilo vniknutiu nečistôt alebo vzniku korózie.

5 Odstraňovanie porúch

5.1 Prístroj nereaguje

V zriedkavých prípadoch môže spadnutie systému viesť k tomu, že sa už prístroj nebude dať ovládať.

- Vypínač **[1-8]** podržte stlačený cca osem sekúnd, kým sa prístroj vypne.

Pri nasledujúcom štarte sa systém automaticky obnoví.

6 Všeobecné upozornenia

6.1 Informácie o Bluetooth®

Náradie sa môže cez Bluetooth® spojiť s mobilným koncovým zariadením. Keď je náradie cez Bluetooth® spojené s mobilným koncovým zariadením a zabezpečené spojenie bolo autorizované, od tohto okamihu sa už náradie spojí s mobilným koncovým zariadením automaticky.

Značka Bluetooth® a logá sú registrované značky spoločnosti Bluetooth SIG, Inc. a v rámci licencie ich používa spoločnosť TTS Tooltechnic Systems AG & Co. KG, a teda Festool.

Vsebina		
1 Elementi orodja.....	103	4 Uporaba.....
2 Zagon.....	104	5 Odpravljanje napak.....
3 Povezava Bluetooth®	104	6 Splošna opozorila.....

1 Elementi orodja

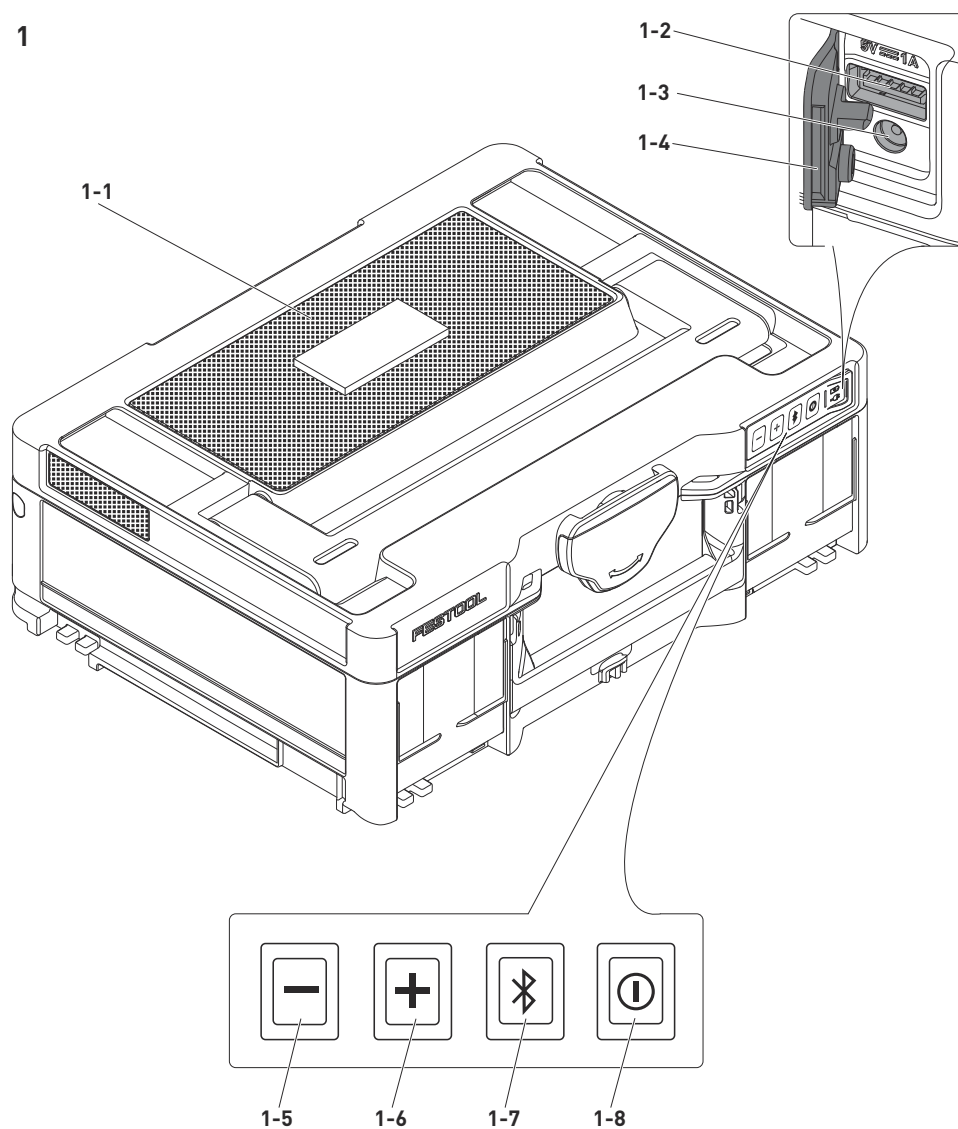

- [1-1]** Zvočnik
- [1-2]** Vtičnica USB
- [1-3]** Priključna vtičnica napajalnika
- [1-4]** Zaščitni pokrov
- [1-5]** Tipka za zmanjšanje glasnosti
- [1-6]** Tipka za povečanje glasnosti
- [1-7]** Tipka Bluetooth®
- [1-8]** Tipka za vklop/izklop

2 Zagon

! **OPOZORILO!** Upoštevajte vsa varnostna opozorila in navodila v originalnih navodilih za uporabo.

2.1 Polnjenje naprave



OPOZORILO

Nevarnost požara

Uporaba neprimerne napajalnika

- ▶ Napravo polnite le s priloženim originalnim napajalnikom.

Napravo pred prvo uporabo povsem napolnite.

- ▶ Napajalnik priključite na napravo **[1-3]**.
- ▶ Napajalnik priključite v vtičnico.

LED-prikaz	Pomen
	LED-lučka izmenično utripa rdeče in belo.
	LED-lučka trajno utripa rdeče.
	LED-lučka sveti belo.
	LED-lučka sveti rdeče.

Naprava se polni.

Akumulatorske baterije ni mogoče napolniti.

Akumulatorska baterija je povsem napolnjena.

Akumulatorsko baterijo je treba napolniti.

Zmogljivost akumulatorske baterije

- ▶ Za prikaz zmogljivosti akumulatorske baterije na kratko pritisnite tipko za vklop/izklop **[1-8]**.

LED-prikaz	Zmogljivost akumulatorske baterije
	LED-lučka trikrat utripne belo.
	LED-lučka dvakrat utripne belo.

> 80 %

> 50 %

LED-prikaz

Zmogljivost akumulatorske baterije

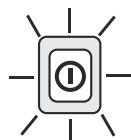

LED-lučka enkrat utripne belo.

> 25 %



LED-lučka dvakrat utripne rdeče.

< 25 %

2.2 Vklop/izklop naprave

Vklop

- ▶ Pritisnite tipko za vklop/izklop **[1-8]** in jo pridržite vsaj eno sekundo.

Izklop

- ▶ Pritisnite tipko za vklop/izklop **[1-8]** in jo pridržite vsaj eno sekundo.

3 Povezava Bluetooth®

3.1 Vzpostavitev povezave med napravo TOPROCK BT 20 in prenosno napravo

Za prenos glasbe na napravo TOPROCK BT 20 mora biti naprava TOPROCK BT 20 povezana s prenosno napravo prek povezave **Bluetooth®**.

Prva vzpostavitev povezave s prenosno napravo

- ▶ Stikalo za vklop/izklop **[1-8]** pridržite vsaj eno sekundo, dokler LED-lučka tipke Bluetooth® **[1-7]** ne začne utripati modro.

Orodje je zdaj vidno za prenosne naprave prek povezave Bluetooth®.

- ▶ Vklopite povezavo Bluetooth® na prenosni napravi.
- ▶ Odprite seznam zaznanih naprav s povezavo Bluetooth® in med prikazanimi napravami izberite <TOPROCK>, da odobrite zavarovano povezavo.

Pri nekaterih prenosnih telefonih, ki so opremljeni s različicami standarda Bluetooth®, starejšimi od BT2.1, boste morda morali vnesti tudi geslo („0000“).

*Ko se vzpostavi povezava, boste zaslišali kratek zvočni signal, LED-lučka tipke Bluetooth® **[1-7]** pa trajno sveti modro.*

- Ko se TOPROCK BT 20 prek povezave Bluetooth® poveže s prenosno napravo, izgine seznam zaznanih naprav s povezavo Bluetooth® drugih prenosnih naprav.
- Če je prenosna naprava zunaj dosega naprave TOPROCK BT 20, se povezava

- Bluetooth® prekine. Ko je prenosna naprava znova v dosegu naprave, se poveza Bluetooth® znova samodejno vzpostavi. Med prekinitvijo povezave se druge prenosne naprave ne morejo povezati z napravo TOPROCK BT 20.
- Če je naprava TOPROCK BT 20 vidna na seznamu zaznanih naprav s povezavo Bluetooth®, vzpostavitev povezave pa ni mogoča, jo izbrišite s seznama zaznanih naprav s povezavo Bluetooth®. Nato napravo TOPROCK BT 20 znova povežite prek povezave Bluetooth®.
 - Dejanski delovni doseg med povezanima napravama znaša do 50 m (164,04 ft). Ovine med napravama lahko zmanjšajo delovni doseg.
 - Zmogljivost povezave Bluetooth® se lahko razlikuje glede na povezano prenosno napravo. Pred vzpostavitvijo povezave z napravo TOPROCK BT 20 vedno preverite delovanje povezave Bluetooth® na prenosni napravi.

Prepoznavanje že povezanih naprav

Ko napravo TOPROCK BT 20 povežete s prenosno napravo, se ta shrani v napravi TOPROCK BT 20 in se samodejno prepozna. Naprava TOPROCK BT 20 vedno poskusi samodejno vzpostaviti povezavo z nazadnje povezano napravo. Naprava lahko shrani do osem povezanih naprav. Če je to število preseženo, se najstarejša povezava z napravo prepíše in ne bo več samodejno prepoznana. Če zadnja povezana naprava ni več na voljo, poskusi naprava TOPROCK BT 20 vzpostaviti povezavo s predzadnjo napravo in tako dalje.

Brisanje pomnilnika

- Vključite napravo.
- Tipko Bluetooth® **[1-7]** pritisnite za vsaj sedem sekund.

Zaslišali boste kratek zvočni signal, z naprave TOPROCK BT 20 pa bodo izbrisane vse shranjene naprave.

- Izklopite napravo.

3.2 Vzpostavitev povezave med dvema napravama TOPROCK BT 20

S funkcijo TWS (true wireless stereo) lahko prek povezave Bluetooth® povežete do dve napravi TOPROCK BT 20. S tem lahko glasbo predvajate prek dveh zvočnikov.

Prva naprava TOPROCK BT 20 mora biti povezana s prenosno napravo.

- Če naprava TOPROCK BT 20 še ni povezana s prenosno napravo, glejte poglavje 3.1.
- Tipko Bluetooth® **[1-7]** pridržite za dve do tri sekunde, da začne LED-lučka tipke Bluetooth® **[1-7]** utripati modro in rdeče.
- Vklopite drugo napravo TOPROCK BT 20.
- Na drugi napravi TOPROCK BT 20 prav tako za pribl. dve sekundi pridržite tipko Bluetooth® **[1-7]**, da začne LED-lučka tipke Bluetooth® **[1-7]** utripati modro in rdeče.

*Po nekaj sekundah sta obe napravi TOPROCK BT 20 uspešno povezani. Zaslišali boste dva kratka zvočna signala, LED-lučka tipke Bluetooth® **[1-7]** prve naprave pa trajno sveti modro. LED-lučka tipke Bluetooth® **[1-7]** druge naprave trajno sveti vijolično.*

Priprava zvočnika

Naprava TOPROCK BT 20 je opremljena s štirimi zvočniki. Posamezen par zvočnikov predvaja po en zvočni kanal.

Če povežete dve napravi TOPROCK BT 20, lahko izbirate med naslednjimi tremi možnostmi za predvajanje:

1. možnost

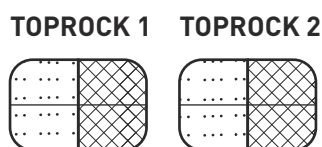

Obe napravi TOPROCK BT 20 predvajata tako desni kot levi zvočni kanal (privzeta nastavitve).

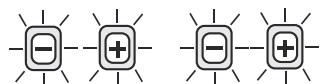

Sporočilo: LED-lučke trikrat utripnejo belo.

2. možnost

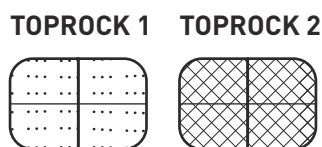

Naprava TOPROCK 1 predvaja levi zvočni kanal, naprava TOPROCK 2 pa desnega.



Sporočilo: LED-lučke trikrat utripnejo belo.

3. možnost

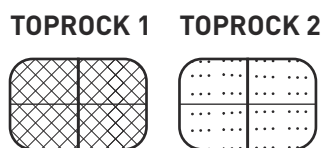

Naprava TOPROCK 2 predvaja desni zvočni kanal, naprava TOPROCK 1 pa levega.



Sporočilo: LED-lučke trikrat utripnejo belo.

- ▶ Za preklap med možnostmi predvajanja tipko Bluetooth® **[1-7]** na napravi večkrat pridržite za dve do tri sekunde.

3.3 Prekinitev povezave

- ▶ Za prekinitev povezave pritisnite tipko Bluetooth® **[1-7]** ali izklopite povezavo Bluetooth® na prenosni napravi.

*LED-lučka tipke Bluetooth® **[1-7]** začne utripati modro, kar pomeni, da je naprava TOPROCK BT 20 pripravljena za vzpostavitev nove povezave.*

4 Uporaba

4.1 Predvajanje zvoka

- ▶ Za vzpostavitev povezave med prenosno napravo in eno ali dvema napravama TOPROCK BT 20 glejte poglavje 3.
- ▶ Vključite predvajanje zvoka s krmilnimi elementi na prenosni napravi. S pomočjo krmilnih elementov na prenosni napravi lahko predvajate skladbe, prekinete njihovo predvajanje ali se pomikate med skladbami.

- ⓘ Če sta povezani dve napravi TOPROCK BT 20: Glasnost, nastavljena na eni od naprav TOPROCK BT 20, se prenese na drugo napravo TOPROCK BT 20.
- Glede na prenosno napravo ali programsko opremo se lahko naprava različno odziva na pritisk krmilnih elementov.
- Nekatere prenosne naprave med klici kratkotrajno prekinejo povezavo Bluetooth® z napravo TOPROCK BT 20. Nekatere prenosne naprave preklapijo v tihi način, ko prejmete npr. SMS-sporočila ali elektronsko pošto. To je odvisno od povezane prenosne naprave in ne pomeni, da je na napravi TOPROCK BT 20 prišlo do motnje.

4.2 Upravljanje glasnosti

- ▶ Glasnost lahko nastavite s tipkama za zmanjšanje **[1-5]** in povečanje **[1-6]** glasnosti na napravi TOPROCK BT 20 ali na prenosni napravi.

Ko pritisnete na tipko za nastavev glasnosti, LED-lučka izbrane tipke utripne belo. Če beli LED-lučki obeh tipk za nastavev glasnosti utripneta dvakrat, je bila dosežena največja ali najmanjša možna glasnost.

4.3 Polnjenje prenosnih naprav prek vtičnice USB **[1-2]**

Za polnjenje prenosnih naprav prek vtičnice USB **[1-2]** mora biti naprava TOPROCK BT 20

vklopljena. Čas polnjenja naprav se lahko razlikuje in lahko v nekaterih primerih traja dlje od polnjenja s priloženim polnilnikom proizvajalca.

- Vtičnica USB je namenjena le polnjenju prenosnih naprav, ne pa tudi prenosu podatkov na napravo TOPROCK BT 20.
- Nekatere prenosne naprave ne podpirajo funkcije polnjenja z napravo TOPROCK BT 20.
- Po polnjenju odstranite kabel USB.
- Z vtičnico USB **[1-2]** lahko polnite le naprave z vhodno napetostjo do 5 V/1 A. Vtičnica USB ne podpira zunanjih trdih diskov in prenosnih naprav z višjimi zahtevami.
- Polnjenje naprave TOPROCK BT 20 prek vtičnice USB **[1-2]** ni mogoče.
- Vtičnice USB **[1-2]** ne morete povezati z vtičnico USB namiznega računalnika. Sicer lahko pride do izpada obeh naprav.
- Vtičnico USB **[1-2]** po uporabi prekrijte z zaščitnim pokrovom **[1-4]**, da preprečite vdor umazanije ali rjo.

5 Odpravljanje napak

5.1 Naprava se ne odzove

V redkih primerih je mogoče, da zaradi zrušitve sistema naprave ni mogoče uporabljati.

- ▶ Za pribl. osem sekund pridržite tipko za vklop/izklop **[1-8]**, da se naprava izklopi. *Pri ponovnem zagonu se sistem samodejno obnovi.*

6 Splošna opozorila

6.1 Informacije o povezavi Bluetooth®

Orodje se lahko prek povezave Bluetooth® poveže s prenosno napravo. Ko se orodje prek povezave Bluetooth® poveže s prenosno napravo in je zavarovana povezava avtorizirana, se orodje nato vedno samodejno poveže z aplikacijo Festool Work.

Besedna znamka Bluetooth® in logotipi so registrirane blagovne znamke Bluetooth SIG, Inc., ki jih uporablja podjetje TTS Tooltechnic Systems AG & Co. KG in s tem Festool v skladu z licenco.

Sadržaj	
1 Elementi uređaja.....	107
2 Puštanje u rad.....	108
3 Bluetooth® veza.....	108
4 Upotreba.....	110
5 Otklanjanje grešaka.....	110
6 Opšte napomene.....	110

1 Elementi uređaja

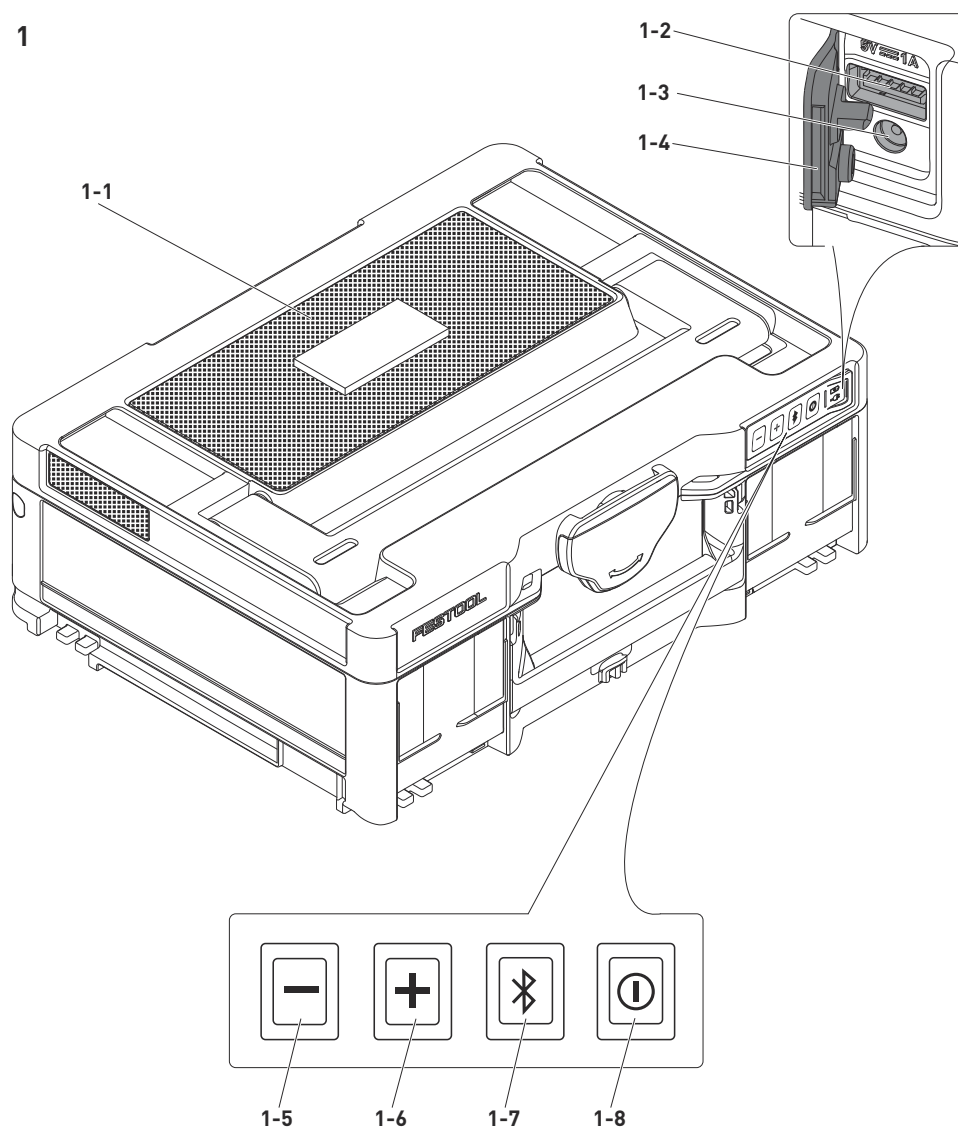

- [1-1] Zvučnik
- [1-2] USB priključak
- [1-3] Priključci naizmjeničnog adaptera
- [1-4] Zaštitna kapica
- [1-5] Minus taster za jačinu zvuka
- [1-6] Plus taster za jačinu zvuka
- [1-7] Bluetooth® taster
- [1-8] Taster za uključivanje/isključivanje

2 Puštanje u rad

UPOZORENJE! Pridržavajte se svih sigurnosnih napomena i uputstava u originalnom uputstvu za upotrebu.

2.1 Punjenje uređaja



UPOZORENJE

Opasnost od požara

Korišćenje neodgovarajućeg naizmeničnog adaptera

- Uređaj puniti samo pomoću priloženog originalnog naizmeničnog adaptera.

Pre prvog korišćenja u potpunosti napunite uređaj.

- Povežite naizmenični adapter sa uređajem **[1-3]**.
- Utaknite naizmenični adapter u utičnicu.

LED prikaz	Značenje
	Uređaj se puni.
	Baterija se ne može napuniti.
	Baterija je u potpunosti napunjena.
	Baterija se mora napuniti.

Kapacitet baterije

- Da bi se prikazao kapacitet baterije, kratko pritisnite na taster za uključivanje/isključivanje **[1-8]**.

LED prikaz	Kapacitet baterije
	> 80%
	> 50%

LED prikaz

Kapacitet baterije

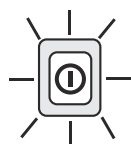

LED lampica treperi jedanput belo.

> 25%



LED lampica treperi dvaput crveno.

< 25%

2.2 Uključivanje/isključivanje uređaja

Uključivanje

- Pritisnite taster za uključivanje/isključivanje **[1-8]** duže od jedne sekunde.

Isključivanje

- Pritisnite taster za uključivanje/isključivanje **[1-8]** duže od jedne sekunde.

3 Bluetooth® veza

3.1 Spajanje TOPROCK BT 20 sa mobilnim krajnjim uređajem

Da biste preneli muziku na TOPROCK BT 20, mobilni krajnji uređaj se mora spojiti preko **Bluetooth®** sa TOPROCK BT 20.

Prvo povezivanje sa mobilnim krajnjim uređajem

- Taster za uključivanje/isključivanje **[1-8]** pritisnite više od jedne sekunde, sve dok LED lampica Bluetooth® tastera **[1-7]** ne zatreperi plavo.

Uređaj je sada vidljiv preko Bluetooth® za mobilne krajnje uređaje.

- Aktivirajte Bluetooth® na mobilnom krajnjem uređaju.
- Prikažite Bluetooth® listu uređaja i izaberite <TOPROCK> među prepoznatim uređajima, kako biste autorizovali sigurnu vezu.

Kod pojedinih mobilnih krajnjih uređaja, koji su opremljeni sa starijim verzijama poput BT2.1 Bluetooth® standarda, mora se uneti lozinka ("0000").

*Ako je uspostavljena veza, oglasice se kratki signalni ton i LED lampica Bluetooth® tastera **[1-7]** trajno će svetleti plavo.*

- Čim je TOPROCK BT 20 povezan preko Bluetooth® sa mobilnim krajnjim uređajem, više se neće pojaviti u Bluetooth® listi uređaja drugih mobilnih krajnjih uređaja.
- Kada se mobilni krajnji uređaj nalazi van dometa TOPROCK BT 20, Bluetooth® veza će delimično biti prekinuto. Kada se mobilni

krajnji uređaj ponovo nalazi u dometu, Bluetooth® veza se ponovo automatski uspostavlja. Tokom ovog prekida, nijedan drugi mobilni krajnji uređaj se ne može povezati sa TOPROCK BT 20.

- Ako se TOPROCK BT 20 pojavi u Bluetooth® listi uređaja, ali veza nije moguća, mora da bude izbrisan iz Bluetooth® liste uređaja. U nastavku ponovo spojite TOPROCK BT 20 putem Bluetooth®.
- Efektivni radni domet između spojenih uređaja iznosi do 50 m (164.04 ft). Svaka prepreka između uređaja može da smanji radni domet.
- Učinak Bluetooth® veze može da varira u zavisnosti od spojenog mobilnog krajnjeg uređaja. Pre spajanja sa TOPROCK BT 20 uvek proverite Bluetooth® funkciju mobilnog krajnjeg uređaja.

Prepoznavanje već spojenih uređaja

Čim se TOPROCK BT 20 jednom spoji sa mobilnim krajnjim uređajem, isti se memoriše i automatski prepoznaje u TOPROCK BT 20. TOPROCK BT 20 uvek pokušava da se automatski spoji sa poslednje povezanim uređajem. Može da memoriše do osam spojenih uređaja. Ukoliko se ovaj broj prekorači, najranije spojen uređaj se prepisuje i zatim se više automatski ne prepoznaje. Kada poslednje spojen uređaj nije raspoloživ, TOPROCK BT 20 pokušava da se spoji sa prethodnim uređajem, i tako dalje.

Brisanje memorije

- Uključite uređaj.
- Bluetooth® taster **[1-7]** držite pritisnutim duže od sedam sekundi.

Kratki signalni ton će se oglasiti i svi dosad memorisani uređaji u TOPROCK BT 20 su izbrisani.

- Isključite uređaj.

3.2 Spajanje dva TOPROCK BT 20

Maks. dva TOPROCK BT 20 se mogu međusobno spojiti pomoću TWS funkcije (TWS = true wireless stereo) putem Bluetooth®. Muzika se tako može reprodukovati preko dva zvučnika.

Prvi TOPROCK BT 20 mora da bude povezan sa mobilnim krajnjim uređajem.

- Ukoliko se još uvek ne izvrši, prvi TOPROCK BT 20 povežite sa mobilnim krajnjim uređajem, videti poglavlje 3.1.
- Bluetooth® taster **[1-7]** držite pritisnutim dve do tri sekunde, sve dok LED lampica

Bluetooth® tastera **[1-7]** naizmenično ne zatreperi crveno i plavo.

- Uključite drugi TOPROCK BT 20.
- Kod drugog TOPROCK BT 20 takođe držite pritisnutim oko tri sekunde Bluetooth® taster **[1-7]**, sve dok LED lampica Bluetooth® tastera **[1-7]** naizmenično ne zatreperi crveno i plavo.

*Nakon nekoliko sekundi, oba TOPROCK BT 20 su uspešno povezani. Oglasiće se dva kratka signalna tona i LED lampica Bluetooth® tastera **[1-7]** prvog uređaja svetli trajno plavo. LED lampica Bluetooth® tastera **[1-7]** drugog uređaja trajno svetli ljubičasto.*

Podešavanje zvučnika

TOPROCK BT 20 je opremljen sa četiri zvučnika. Po dva para zvučnika reprodukuju tonski kanal. Ako su dva TOPROCK BT 20 međusobno povezani, može se birati između sledeće tri opcije za reprodukciju:

Opcija 1

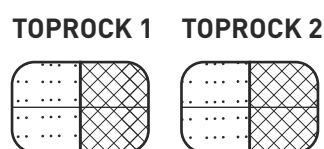

Oba TOPROCK BT 20 reprodukuju desni i levi tonski kanal (osnovno podešavanje).

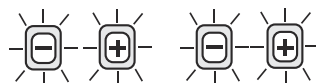

Povratni signal: LED lampice trepere triput belo.

Opcija 2

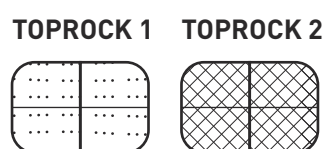

TOPROCK 1 reprodukuje levi a TOPROCK 2 desni tonski kanal.



Povratni signal: LED lampice trepere po triput belo.

Opcija 3

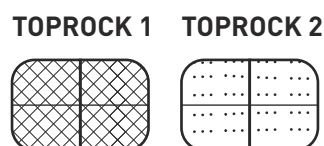

TOPROCK 1 reprodukuje desni a TOPROCK 2 levi tonski kanal.



Povratni signal: LED lampice trepere po triput belo.

- Bluetooth® taster **[1-7]** na jednom uređaju držite pritisnutim do tri sekunde, da biste menjali između tri opcije za reprodukciju.

3.3 Prekid veze

- ▶ Pritisnite Bluetooth® taster **[1-7]** ili deaktivirajte Bluetooth® na mobilnom krajnjem uređaju, kako biste prekinuli vezu.

*LED lampica Bluetooth® tastera **[1-7]** počinja da treperi plavo i prikazuje da je TOPROCK BT 20 spreman za novu vezu.*

4 Upotreba

4.1 Reprodukcija zvuka

- ▶ Mobilni krajnji uređaj spojite sa jednim ili dva TOPROCK BT 20, videti poglavlje 3.
- ▶ Pokrenite reprodukciju zvuka preko komandnih elemenata mobilnog krajnjeg uređaja. Pomoću komandnih elemenata na mobilnom krajnjem uređaju, muzički naslovi se mogu reprodukovati, prekidati ili se može navigirati između istih.

i Kod dva spojena TOPROCK BT 20: Podešena jačina zvuka na TOPROCK BT 20 se prenosi na drugi TOPROCK BT 20.

- U zavisnosti od mobilnog krajnjeg uređaja odnosno softvera, može se razlikovati reakcija na aktiviranje komandnih elemenata.
- Pojedini mobilni krajnji uređaji privremeno prekidaju Bluetooth® vezu sa TOPROCK BT 20, čim se uspostave ili prime pozivi. Pojedini mobilni krajnji uređaji se skroz utišaju, kada npr. pristignu tekstualne poruke ili e-mail-ovi. Ovaj postupak zavisi od spojenog mobilnog krajnjeg uređaja i ne ukazuje ne neku smetnju TOPROCK BT 20.

4.2 Regulacija jačine zvuka

- ▶ Jačinu zvuka podešavajte pomoću tastera jačine zvuka minus **[1-5]** i plus **[1-6]** na TOPROCK BT 20 ili u mobilnom krajnjem uređaju.

Pritiskom odgovarajućeg tastera za jačinu zvuka, LED lampica tastera za jačinu zvuka treperi belo. Ako bele LED lampice oba tastera za jačinu zvuka zatrepere dvaput, dostiže se maksimalna ili minimalna jačina zvuka.

4.3 Punjenje mobilnih krajnjih uređaja preko USB priključka **[1-2]**

Za punjenje mobilnog krajnjeg uređaja preko USB priključka **[1-2]**, TOPROCK BT 20 mora da bude uključen. Vreme punjenja uređaja može da varira i u nekim slučajevima može da traje duže nego sa isporučenim punjačem proizvođača.

- USB priključak je predviđen samo za punjenje mobilnih krajnjih uređaja i nije predviđen za prenos podataka na TOPROCK BT 20.
- Funkcija punjenja TOPROCK BT 20 u nekim mobilnim uređajima nije podržana.
- Uklonite USB kabl nakon punjenja.
- USB priključak **[1-2]** može napajati strujom uređaje sa maksimalnim ulaznim naponom od 5V / 1A. USB priključak ne podržava nikakve eksterne diskove i mobilne uređaje sa većim zahtevima.
- Punjenje TOPROCK BT 20 preko USB priključka **[1-2]** nije moguće.
- USB priključak **[1-2]** nemojte povezivati sa USB priključkom računara. Inače može doći do otkazivanja u radu oba uređaja.
- USB priključak **[1-2]** nakon korišćenja zatvorite sa zaštitnom kapicom **[1-4]**, da biste sprečili prljavštinu ili koroziju.

5 Otklanjanje grešaka

5.1 Uređaj ne reaguje

U retkim slučajevima pad sistema može dovesti do toga da rukovanje uređajem više nije moguće.

- ▶ Taster za uključivanje/isključivanje **[1-8]** držite pritisnutim oko osam sekundi sve dok se ne isključi uređaj.

Kod sledećeg pokretanja se ponovo podiže sistem.

6 Opšte napomene

6.1 Informacije o Bluetooth® vezi

Uređaj može preko Bluetooth® veze da se poveže sa mobilnim krajnjim uređajem. Čim se uređaj preko Bluetooth® veze poveže sa mobilnim krajnjim uređajem i dobije se autorizacija bezbedne veze, od tog trenutka se uređaj automatski povezuje sa mobilnim krajnjim uređajem.

Naziv marke Bluetooth® i logoi su registrovane marke Bluetooth SIG, Inc. i za njihovu upotrebu TTS Tooltechnic Systems AG & Co. KG, a time i Festool poseduje licencu.

Innehållsförteckning

1 Delar.....	111
2 Driftstart.....	112
3 Bluetooth® anslutning.....	112

4 Drift.....	114
5 Felåtgärder.....	114
6 Allmänna anvisningar.....	114

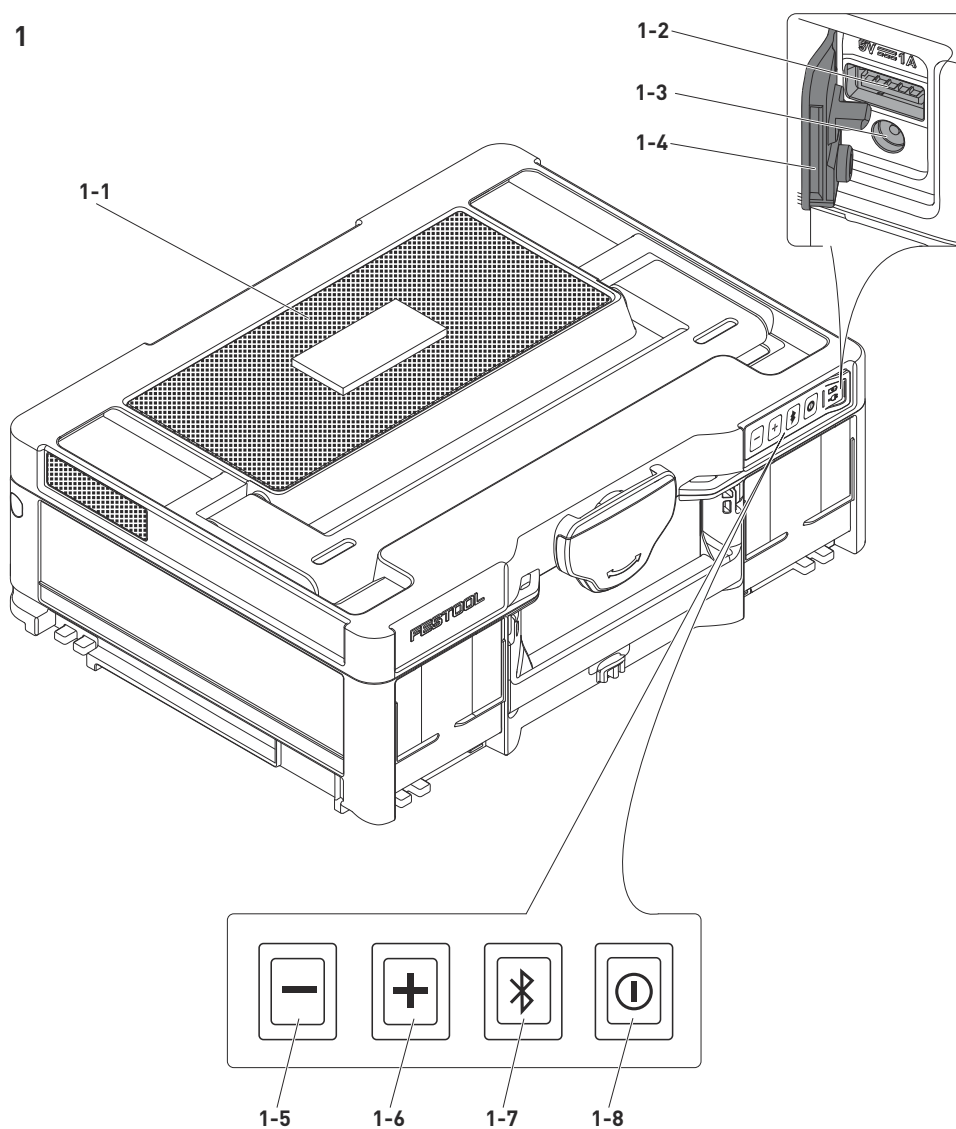
1 Delar

- [1-1]** Högtalare
- [1-2]** USB-kontakt
- [1-3]** Anslutning för nätkontakt
- [1-4]** Skyddslock
- [1-5]** Volymknapp minus
- [1-6]** Volymknapp plus
- [1-7]** Bluetooth® knapp
- [1-8]** Knapp Till/Från

2 Driftstart

 **WARNING! Observera alla säkerhetsanvisningar och anvisningarna i originalbruksanvisningen.**

2.1 Ladda enheten



WARNING!





Brandfara

Användning av olämplig nätkontakt

- Enheten får endast laddas med den medföljande original-nätkontakten.

Ladda enheten helt före första användningen.

- Anslut nätkontakten till enheten **[1-3]**.
- Stick in nätkontakten i ett uttag.

LED-indikering	Betydelse
	LED:n blinkar omväxlande rött och vitt. Enheten laddas.
	LED:n blinkar konstant rött. Batteriet kan inte laddas.
	LED:n lyser vitt. Batteriet är fulladdat.
	LED:n lyser rött. Batteriet måste laddas.

Batterikapacitet

- För att se batterikapaciteten, tryck kort på Till/Från-knappen **[1-8]**.

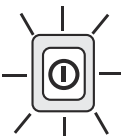
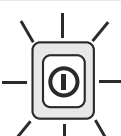
LED-indikering	Batterikapacitet
	LED:n blinkar vitt tre gånger. > 80 %
	LED:n blinkar vitt två gånger. > 50 %

LED-indikering

Batterikapacitet

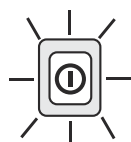

LED:n blinkar vitt en gång. > 25 %



LED:n blinkar rött två gånger. < 25 %

2.2 Koppla till/från enheten

Tillkoppling

- Tryck på Till/Från-knappen **[1-8]** längre än en sekund.

Frånkoppling

- Tryck på Till/Från-knappen **[1-8]** längre än en sekund.

3 Bluetooth® anslutning

3.1 Ansluta TOPROCK BT 20 till en mobil enhet

För att överföra musik till TOPROCK BT 20 måste man ansluta en mobil enhet till TOPROCK BT 20 via **Bluetooth®**.

Första anslutningen till en mobil enhet

- Tryck på Till/Från-knappen **[1-8]** längre än en sekund tills LED:n i Bluetooth® knappen **[1-7]** blinkar blått.

Nu syns enheten för mobila enheter via Bluetooth®.

- Aktivera Bluetooth® på den mobila enheten.
- Visa listan över Bluetooth® enheter och välj <TOPROCK> under kända enheter, för att auktorisera en säker anslutning.

I vissa mobila enheter, med äldre versioner än BT2.1 Bluetooth® standard, måste man eventuellt ange ett lösenord ("0000").

*När anslutningen har upprättats hörs en kort signal, och LED:n i Bluetooth® knappen **[1-7]** lyser konstant blått.*

- När TOPROCK BT 20 har anslutits till en mobil enhet via Bluetooth® syns den inte längre i listan över andra mobila Bluetooth® enheter.
- Om den mobila enheten befinner sig utom räckvidd för TOPROCK BT 20 avbryts Bluetooth® anslutningen tidvis. Så snart enheten är inom räckvidden igen återupprättas Bluetooth® anslutningen automatiskt. Under avbrottet kan ingen annan enhet anslutas till TOPROCK BT 20.

- Om TOPROCK BT 20 däremot visas i listan över Bluetooth® enheter men en anslutning inte kan upprättas, så måste den raderas från listan över Bluetooth® enheter. Sedan får man ansluta TOPROCK BT 20 igen via Bluetooth®.
- Den effektiva räckvidden mellan anslutna enheter är upp till 50 m (164.04 ft). Varje hinder mellan enheterna kan minska räckvidden.
- Bluetooth® anslutningens effekt kan variera beroende på vilka mobila enheter som är anslutna. Kontrollera alltid den mobila enhetens Bluetooth® funktion innan den ansluts till TOPROCK BT 20.

Identifiera redan anslutna enheter

Så snart TOPROCK BT 20 har anslutits till en mobil enhet, sparas denna enhet i TOPROCK BT 20 och identifieras därefter automatiskt. TOPROCK BT 20 försöker alltid att ansluta automatiskt till den enhet som anslöts senast. Den kan lagra upp till åtta anslutna enheter. Om antalet överskrids, raderas den först anslutna enheten och identifieras därefter inte automatiskt. Om den senast anslutna enheten inte är tillgänglig, försöker TOPROCK BT 20 upprätta en anslutning till den näst senaste enheten och så vidare.

Radera minnet

- ▶ Starta enheten.
- ▶ Tryck på Bluetooth® knappen **[1-7]** längre än sju sekunder.

En kort signal hörs och alla hittills sparade enheter i TOPROCK BT 20 har raderats.

- ▶ Stäng av enheten.

3.2 Ansluta två TOPROCK BT 20

Maximalt två TOPROCK BT 20 kan anslutas till varandra med hjälp av TWS-funktionen (TWS = true wireless stereo) via Bluetooth®. På så vis kan man höra musik från två högtalare.

Den första TOPROCK BT 20 måste vara ansluten till en mobil enhet.

- ▶ Annars måste TOPROCK BT 20 anslutas till en mobil enhet, se kapitel 3.1.
- ▶ Håll Bluetooth® knappen **[1-7]** intryckt i två till tre sekunder tills LED:n i Bluetooth® knappen **[1-7]** blinkar omväxlande rött och blått.
- ▶ Koppla till den andra TOPROCK BT 20.
- ▶ Även på den andra TOPROCK BT 20 ska man hålla Bluetooth® knappen **[1-7]** intryckt i ca tre sekunder tills LED:n i Blue-

tooth® knappen **[1-7]** blinkar omväxlande rött och blått.

*Efter bara några sekunder är båda TOPROCK BT 20 anslutna. Två korta signaler hörs och LED:n i Bluetooth® knappen **[1-7]** på den första enheten lyser konstant blått. LED:n i Bluetooth® knappen **[1-7]** på den andra enheten lyser konstant lila.*

Ställa in högtalare

TOPROCK BT 20 har fyra högtalare. Två högtalare återger en ljudkanal vardera.

Om två TOPROCK BT 20 är anslutna till varandra kan man välja mellan dessa tre alternativ:

Alternativ 1

TOPROCK 1 **TOPROCK 2** Båda TOPROCK BT 20 återger vänster och höger kanal (grundinställning).

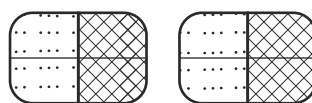

Signal: LED:erna blinkar vitt tre gånger.

Alternativ 2

TOPROCK 1 **TOPROCK 2** TOPROCK 1 återger vänster och TOPROCK 2 höger kanal.

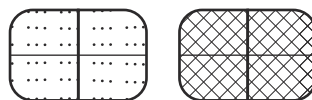

Signal: LED:erna blinkar vitt tre gånger vardera.

Alternativ 3

TOPROCK 1 **TOPROCK 2** TOPROCK 1 återger höger och TOPROCK 2 vänster kanal.

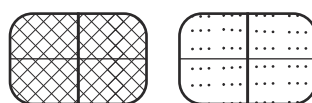

Signal: LED:erna blinkar vitt tre gånger vardera.

- ▶ Håll Bluetooth® knappen **[1-7]** på ena enheten intryckt i två till tre sekunder för att växla mellan de tre alternativen.

3.3 Koppla från anslutningen

- ▶ Tryck på Bluetooth® knappen **[1-7]** eller avaktivera Bluetooth® på den mobila enheten för att koppla från anslutningen. *LED:n i Bluetooth® knappen **[1-7]** börjar blinka blått för att visa att TOPROCK BT 20 är redo för en ny anslutning.*

4 Drift

4.1 Spela upp ljud

- ▶ Anslut den mobila enheten till en eller två TOPROCK BT 20, se kapitel 3.
 - ▶ Starta uppspelningen via den mobila enhetens manöverreglage. Med den mobila enhetens manöverreglage kan du spela upp, pausa eller välja låtar.
- i** Vid två anslutna TOPROCK BT 20: den inställda ljudvolymen på ena TOPROCK BT 20 överförs även till den andra TOPROCK BT 20.
- Beroende på mobil enhet eller programvara kan reaktionen på manöverreglagen variera.
 - Några mobila enheter kopplar från Bluetooth® anslutningen till TOPROCK BT 20 temporärt vid telefonsamtal. Andra enheter stänger av ljudet om man till exempel får sms eller e-post. Det här beror på den anslutna enheten och innebär ingen störning i TOPROCK BT 20.

4.2 Ställa in ljudvolym

- ▶ Ställ antingen in volymen med knapparna minus **[1-5]** och plus **[1-6]** på TOPROCK BT 20 eller på den mobila enheten.

När man trycker på volymknapparna blinkar volymknappens LED vitt. Om de vita LED:erna i båda volymknapparna blinkar två gånger, har den maximala eller minimala volymen nåtts.

4.3 Ladda mobila enheter med USB-kontakt [1-2]

För att ladda mobila enheter med USB-kontakten **[1-2]** måste TOPROCK BT 20 vara tillkopplad. Enheternas laddtid kan variera och i vissa fall vara längre än med den medföljande laddaren från tillverkaren.

- USB-kontakten är endast avsedd för laddning av mobila enheter och inte för överföring av data till TOPROCK BT 20.
- Laddfunktionen hos TOPROCK BT 20 stöds inte av vissa mobila enheter.
- Ta bort USB-kabeln efter laddning.
- USB-kontakten **[1-2]** kan endast strömförsejra enheter med en maximal ingångsspänning på 5V / 1A. USB-kontakten stöder inga externa hårddiskar och mobila enheter med högre krav.
- Det går inte att ladda TOPROCK BT 20 via USB-kontakten **[1-2]**.

- USB-kontakten **[1-2]** får inte anslutas till USB-kontakten på en PC. Det kan göra att båda enheter går sönder.
- Stäng USB-kontakten **[1-2]** med skyddslocket **[1-4]** efter användning för att förhindra nedsmutsning och korrosion.

5 Felåtgärder

5.1 Enheten reagerar inte

I sällsynta fall kan systemet krascha, vilket gör att enheten inte längre kan manövreras.

- ▶ Håll då Till/Från-knappen **[1-8]** intryckt i ca åtta sekunder tills enheten stängs av.

När enheten startas om återupprättas systemet igen automatiskt.

6 Allmänna anvisningar

6.1 Information om Bluetooth®

Verktyget kan anslutas till en mobil enhet via Bluetooth®. Så snart verktyget har anslutits till den mobila enheten via Bluetooth® och en säker anslutning upprättats, ansluter den sig hädanefter automatiskt till den mobila enheten.

Varumärkesnamnet Bluetooth® och logotyperna är registrerade märken som tillhör Bluetooth SIG, Inc. och används under licens av Tooltechnic Systems AG & Co. KG och därmed av Festool.

İçindekiler

1 Cihaz elemanları.....	115
2 Çalıştırma.....	116
3 Bluetooth® bağlantısı.....	116

4 İşletim.....	118
5 Arıza giderme.....	118
6 Genel uyarılar.....	118

1 Cihaz elemanları

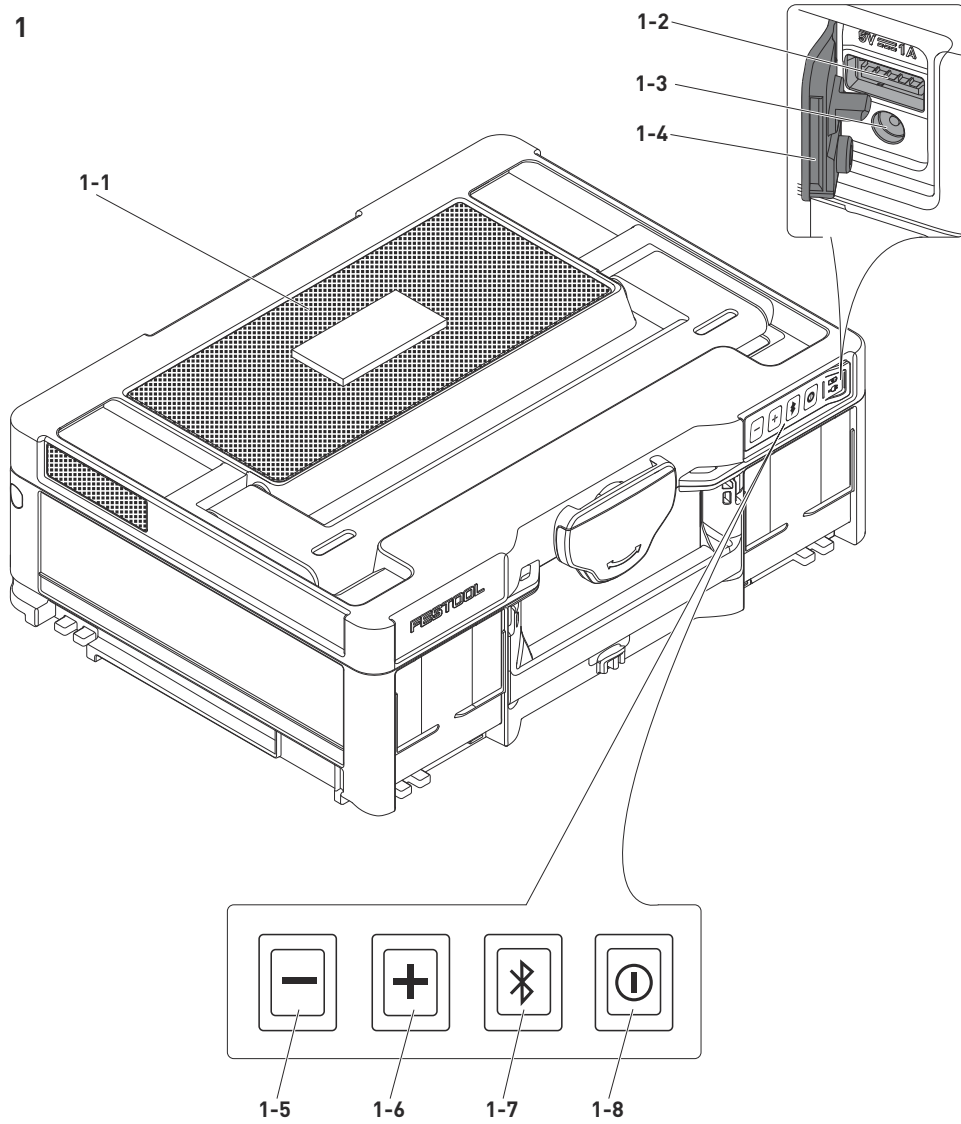

- [1-1] Hoparlör
- [1-2] USB soketi
- [1-3] Soket güç kaynağının bağlantı soketi
- [1-4] Koruma kapağı
- [1-5] Ses seviyesi tuşu eksi
- [1-6] Ses seviyesi tuşu artı
- [1-7] Bluetooth® tuşu
- [1-8] Açık/Kapalı butonu

2 Çalıştırma

İKAZ! Orijinal işletim kılavuzundaki tüm güvenlik uyarılarını ve talimatları dikkate alın.

2.1 Aleti şarj etme



UYARI

Yangın tehlikesi

Uygun olmayan bir soket güç kaynağının kullanımı

- Alet yalnızca birlikte teslim edilen orijinal soket güç kaynağı ile şarj edilmelidir.

Alet ilk kullanımdan önce tam olarak şarj edilmelidir.

- Soket güç kaynağı alete bağlanmalıdır **[1-3]**.
- Soket güç kaynağı, güç soketine takılmamalıdır.

LED gösterge	Anlamı
	LED sırayla kırmızı ve beyaz renkte yanıp sönüyor. Alet şarj ediliyor.
	LED sürekli kırmızı yanıp sönüyor. Akü şarj edilemiyor.
	LED beyaz renkte yanıyor. Akü tamamen şarj edildi.
	LED kırmızı yanıyor. Akünün şarj edilmesi gerekiyor.

Akü şarj kapasitesi

- Akü şarj kapasitesini görüntülemek için, Açık/Kapalı butonuna **[1-8]** kısa süreli basılmalıdır.

LED gösterge	Akü şarj kapasitesi
	LED üç kez beyaz renkte yanıp sönüyor. > %80
	LED iki kez beyaz renkte yanıp sönüyor. > %50

LED gösterge	Akü şarj kapasitesi
	LED bir kez beyaz renkte yanıp sönüyor. > %25
	LED iki kez kırmızı renkte yanıp sönüyor. < %25

2.2 Aleti açma/kapatma

Açma

- Açık/Kapalı butonuna **[1-8]** bir saniyeden uzun bir süre basılmalıdır.

Kapatma

- Açık/Kapalı butonuna **[1-8]** bir saniyeden uzun bir süre basılmalıdır.

3 Bluetooth® bağlantısı

3.1 TOPROCK BT 20'yi mobil uç cihaza bağlama

Müziğin TOPROCK BT 20'ye aktarılması için bir mobil uç cihaz **Bluetooth®** üzerinden TOPROCK BT 20'ye bağlanmalıdır.

Bir mobil uç cihaza ilk kez bağlanma

- Açık/Kapalı butonuna **[1-8]**, Bluetooth® tuşunun **[1-7]** LED'i mavi renkte yanıp söne kadar bir saniyeden uzun bir süre basılmalıdır.

Alet Bluetooth® üzerinden mobil uç cihazlar için görünür hale gelmiştir.

- Bluetooth® mobil uç cihazda etkinleştirilmelidir.
- Korunmalı bağlantının yetkilendirilmesi için Bluetooth® alet listesi görüntülenmeli ve algılanan aletler altında <TOPROCK> seçilmelidir.

BT2.1 Bluetooth® standart versiyonundan daha eski versiyona sahip olan bazı mobil uç cihazlarda muhtemelen bir şifre ("0000") girilmelidir.

*Bağlantı kurulduğunda kısa bir sinyal sesi duyulur ve Bluetooth® tuşunun **[1-7]** LED'i sürekli mavi renkte yanar.*

- TOPROCK BT 20 Bluetooth® üzerinden bir mobil uç cihaza bağlandığında diğer mobil uç cihazların Bluetooth® alet listesinde görüntülenmez.
- Mobil uç cihaz TOPROCK BT 20'nin etki mesafesinin dışına çıkarsa, Bluetooth® bağlantısı zaman zaman kesilir.

Mobil uç cihaz etki mesafesine tekrar girdiğinde Bluetooth® bağlantısı otomatik olarak yeniden kurulur. Bu kesinti sırasında başka bir mobil uç cihaz TOPROCK BT 20'ye bağlanamaz.

- TOPROCK BT 20 Bluetooth® alet listesinde görüntülenir ancak bağlantı mümkün olmazsa, Bluetooth® alet listesinden silinmelidir. Ardından TOPROCK BT 20 tekrar Bluetooth® üzerinden bağlanmalıdır.
- Bağlı aletler arasındaki etkili çalışma menzili 50 m'ye (164.04 ft) kadardır. Aletlerin arasındaki her türlü engel, çalışma menzilin azalmasına neden olabilir.
- Bluetooth® bağlantısının performansı bağlı mobil uç cihaza bağlı olarak değişiklik gösterebilir. TOPROCK BT 20 ile bağlantı kurulmadan önce her zaman mobil uç cihazın Bluetooth® fonksiyonu kontrol edilmelidir.

Bağlı durumdaki aletleri algılama

TOPROCK BT 20 bir mobil uç cihaza bir kez bağlandığında, bu bağlantı TOPROCK BT 20'ye kaydedilir ve otomatik olarak algılanır. TOPROCK BT 20 her zaman en son bağlanan alete otomatik olarak bağlanmayı dener. En fazla sekiz adet bağlı aleti kaydedebilir. Bu sayı aşıldığında en son bağlanan aletin üzerine yazılır ve bu alet artık otomatik olarak algılanmaz. En son bağlanan alet artık mevcut değilse TOPROCK BT 20 sondan bir önceki aletle bağlantı kurmaya çalışır ve bu şekilde devam eder.

Belleği silme

- Aleti çalıştırın .
- Bluetooth® tuşu **[1-7]** yedi saniyeden uzun bir süre basılı tutulmalıdır.

Kısa bir sinyal sesi duyulur ve şimdiye kadar TOPROCK BT 20'e kaydedilen tüm aletler silinir.

- Cihazı kapatın.

3.2 İki adet TOPROCK BT 20'yi bağlama

TWS fonksiyonuyla (TWS = true wireless stereo) Bluetooth® üzerinden en fazla iki adet TOPROCK BT 20 birbirine bağlanabilir. Böylece müzik iki hoparlör üzerinden oynatılabilir.

İlk TOPROCK BT 20 bir mobil uç cihaza bağlı olmalıdır.

- Henüz gerçekleştirilmediyse TOPROCK BT 20 bir mobil uç cihaza bağlanmalıdır, bkz. Bölüm 3.1 .
- Bluetooth® butonu **[1-7]**, Bluetooth® tuşunun **[1-7]** LED'i sırayla kırmızı

ve mavi renkte yanıp sönene kadar iki ila üç saniye basılı tutulmalıdır.

- İkinci TOPROCK BT 20 açılmalıdır.
- İkinci TOPROCK BT 20'de de Bluetooth® butonu **[1-7]**, Bluetooth® tuşunun **[1-7]** LED'i sırayla kırmızı ve mavi renkte yanıp sönene kadar iki ila üç saniye basılı tutulmalıdır.

*Birkaç saniye sonra her iki TOPROCK BT 20 de başarıyla bağlanır. İki kısa sinyal sesi duyulur ve ilk aletin Bluetooth® tuşunun **[1-7]** LED'i sürekli mavi renkte yanar. İkinci aletin Bluetooth® tuşunun **[1-7]** LED'i sürekli mor renkte yanar.*

Hoparlörü ayarlama

TOPROCK BT 20, dört hoparlörle donatılmıştır. Her hoparlör çifti bir ses kanalını oynatmaktadır.

TOPROCK BT 20 birbirine bağlandığında aşağıdaki üç oynatma opsiyonları arasında seçim yapılabilir:

Opsiyon 1

TOPROCK 1

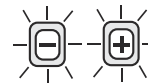
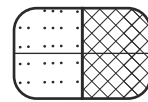

TOPROCK 2

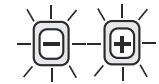
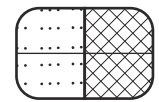

Her iki TOPROCK BT 20 de sağ ve sol ses kanalını oynatır (temel ayar).

Geri bildirim: LED'ler üç kez beyaz renkte yanıp söner.

Opsiyon 2

TOPROCK 1

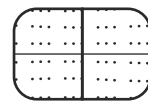

TOPROCK 2

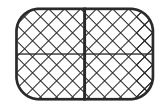

TOPROCK 1 sol ses kanalını; TOPROCK 2 ise sağ ses kanalını oynatır.

Geri bildirim: LED'lerin her biri üç kez beyaz renkte yanıp söner.

Opsiyon 3

TOPROCK 1

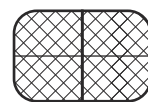

TOPROCK 2

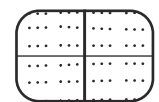

TOPROCK 1 sağ ses kanalını; TOPROCK 2 ise sol ses kanalını oynatır.

Geri bildirim: LED'lerin her biri üç kez beyaz renkte yanıp söner.

- Bu üç oynatma opsiyonları arasında geçiş yapmak için alettaki Blue-

tooth® tuşuna **[1-7]** tekrarlanarak iki ila üç saniye basılı tutulmalıdır.

3.3 Bağlantıyı sonlandırma

- Bağlantıyı sonlandırmak için Bluetooth® tuşuna **[1-7]** basılmalı veya mobil uç cihazda Bluetooth® devre dışı bırakılmalıdır.

*Bluetooth® tuşunun **[1-7]** LED'i mavi renkte yanıp sönmeye başlar ve TOPROCK BT 20'nin yeni bir bağlantı için hazır olduğunu gösterir.*

4 İşletim

4.1 Ses oynatma

- Mobil uç cihaz bir veya iki TOPROCK BT 20'ye bağlanmalıdır, bkz. Bölüm 3.
- Mobil uç cihazın kumanda elemanı üzerinden ses oynatma işlemi başlatılmaktadır. Mobil uç cihaz üzerindeki kumanda elemanları yardımıyla müzik parçası oynatılabilir, durdurulabilir veya müzik parçaları arasında gezinilebilir.

(i) İki adet TOPROCK BT 20 bağlı durumda: Bir TOPROCK BT 20'de ayarlanan ses seviyesi diğer TOPROCK BT 20'ye aktarılır.

- Kumanda elemanlarına basıldığında verdikleri tepki mobil uç cihaza veya yazılıma bağlı olarak değişiklik gösterebilir.
- Bazı mobil uç cihazlar, arama yapıldığında veya çağrı alındığında TOPROCK BT 20 Bluetooth® bağlantısını derhal sonlandırır. Bazı mobil uç cihazlar örn. metin mesajı veya e-posta geldiğinde sessiz moda geçer. Bu davranış bağlı durumdaki mobil uç cihaza bağlıdır ve TOPROCK BT 20 ile ilgili bir arıza söz konusu değildir.

4.2 Ses seviyesini ayarlama

- Ses seviyesi, TOPROCK BT 20'deki veya mobil uç cihazdaki eksi **[1-5]** ve artı **[1-6]** ses seviyesi tuşlarıyla ayarlanabilir.

İlgili ses seviyesi tuşuna basıldığında ses seviyesi tuşunun LED'i beyaz renkte yanıp söner. Her iki ses seviyesi tuşunun beyaz LED'leri iki kez yanıp söndüğünde, en yüksek veya en düşük ses seviyesine ulaşılmıştır.

4.3 Mobil uç cihazın USB soketi [1-2] üzerinden şarj edilmesi

Mobil uç cihazların USB soketi **[1-2]** üzerinden şarj edilmesi için TOPROCK BT 20 açık olmalıdır. Aletlerin şarj süreleri değişiklik gösterebilir ve bazı durumlarda üreticinin tedarik ettiği şarj cihazıyla şarj etmek daha uzun sürebilir.

- USB soketi yalnızca mobil uç cihazın şarj edilmesi için kullanılmalıdır, verilerin TOPROCK BT 20'ye aktarımı için kullanılması uygun değildir.
- TOPROCK BT 20'nin şarj fonksiyonu bazı mobil uç cihazlar tarafından desteklenmez.
- Şarj işlemi tamamlandıktan sonra USB kablosu çıkarılmalıdır.
- USB soketi **[1-2]** yalnızca 5V / 1A maksimum giriş gerilimine sahip aletlere akım beslemesi sağlayabilir. USB soketi harici bellekleri ve daha yüksek gereksinimleri bulunan mobil uç cihazları desteklemez.
- TOPROCK BT 20'nin USB soketi **[1-2]** üzerinden şarj edilmesi mümkün değildir.
- USB soketi **[1-2]** bir bilgisayarın USB soketine bağlanmamalıdır. Aksi takdirde her iki cihaz da arızalanabilir.
- Kirlenme ve korozyonun önlenmesi için USB soketi **[1-2]** kullanımdan sonra koruyucu kapakla **[1-4]** kapatılmalıdır.

5 Arıza giderme

5.1 Alet tepki vermiyor

Sistemin çökmesi bazı durumlarda alet kontrolünün artık mümkün olmamasına neden olabilir.

- Açık/Kapalı butonu **[1-8]** alet kapanana kadar yakl. sekiz saniye basılı tutulmalıdır. *Bir sonraki çalıştırmada sistem kendini otomatik olarak geri yükler.*

6 Genel uyarılar

6.1 Bluetooth® hakkında bilgi

Alet Bluetooth® aracılığıyla bir mobil uç cihaza bağlanabilir. Aletin Bluetooth® üzerinden mobil uç cihaza bağlandığı ve korumalı bağlantı yetkilendirildiği andan itibaren alet otomatik olarak mobil uç cihaza bağlanır.

Bluetooth® markası ve logoları Bluetooth SIG, Inc.'nin tescilli markalarıdır ve TTS Tooltechnic Systems AG & Co. KG ve Festool tarafından lisanslı olarak kullanılmaktadır.